

EXIBEL®

Portable DVD Player

Portabel dvd-spelare • Portabel dvd-spiller • Kannettava dvd-soitin



Art.no.

18-8115

38-3408

Model

TF-DVD7008D-UK

TF-DVD7008D-VDE

English

Svenska

Norsk

Suomi

2

16

30

44

Portable DVD Player

Art.no 38-3408
18-8115

Model TF-DVD7008D-VDE
TF-DVD7008D-UK

Please read the entire instruction manual before using the product and save it for future reference. We reserve the right for any errors in text or images and any necessary changes made to technical data. If you have any questions regarding technical problems please contact Customer Services.

Contents

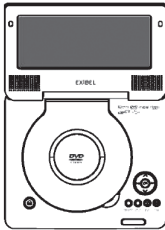

Main unit



Remote control



AC/DC adaptor



Headphones



Car adaptor

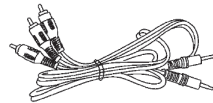

AV cable

Safety

- The product should only be repaired by qualified service technicians.
- The product should not be taken apart or modified.
- The product is designed for indoor use only.
- Never expose the device to high temperatures, blows, dampness or moisture.
- Do not place the product where there is a risk of it falling into water or other types of liquid. Do not place any objects which contain liquid on the product, e.g. flower vases or soft drinks.
- Do not place the device in damp, dusty environments or where there are heavy vibrations.
- Shut off the standby function and pull out the plug at night, or if you plan to be away for an extended period.
- Never expose the battery to high temperatures.
- Prolonged exposure to high volume can damage your hearing.
- Place the device on a flat surface during use.



CLASS 1 LASER PRODUCT

Caution: Do not open the casing! Invisible laser beams can cause eye damage. Do not look directly into the laser beam or look directly at it using an optical instrument.

Buttons and functions

DVD player

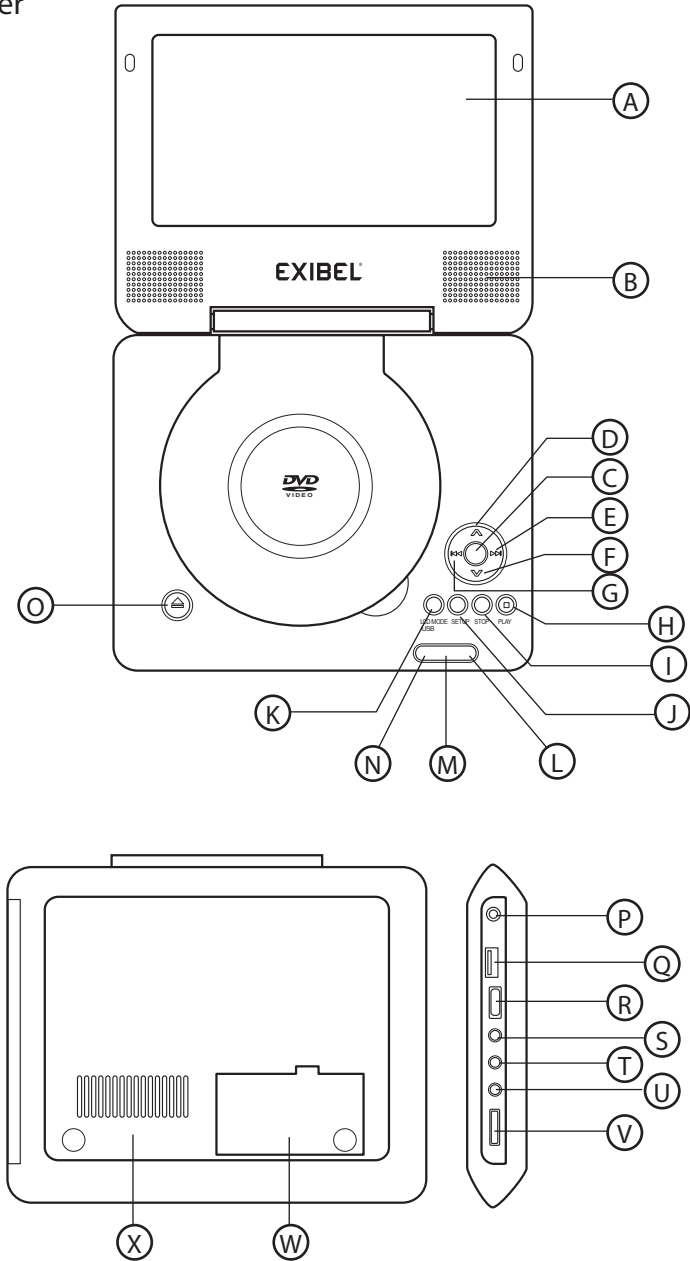

- A) **TFT display**
- B) **Speakers**
- C) **OK/ENTER** – Confirms settings
- D) **▲** – Navigates up
- E) **▶** – Navigates right/next
- F) **▼** – Navigates down
- G) **◀** – Navigates left/back
- H) **PLAY/PAUSE** – Starts or pauses playback
- I) **STOP** – Stops playback
- J) **SETUP** – Activates the settings menu
- K) **LCD Mode/USB** – A quick press adjusts brightness and colour. Quickly pressing again returns the DVD to stop mode. If there is no disc present pressing and holding will bring you to the DVD player or USB memory menu, if one is present.
- L) **Standby indicator**
- M) **Remote control sensor**
- N) **Charge indicator**
- O) **OPEN** – Opens the disc player
- P) **DC IN 9-12 V** – Input for external power supply/charger
- Q) **USB** – USB memory input
- R) **POWER ON/OFF** – Power switch, completely turns off the device
- S) **VIDEO** – TV video outlet
- T) **AUDIO** – TV audio outlet
- U) **PHONES** – 3.5 mm stereo headphone connection
- V) **VOLUME** – Volume control
- W) **Battery cover**
- X) **Ventilation openings**

Remote control

A) Display/setup

Single press displays disc information. Double press gives detailed current settings and new setting possibilities. A third press returns the device to normal mode.

B) Power – On/off

C) ▲ – Navigates up

D) I◀◀ – Previous

E) Enter – Confirms selections

F) ◀◀ – Rewind

G) ▶▶ – Play/Pause

H) ▼ – Navigates down

I) Numerical buttons

J) LCD Mode/USB – A quick press adjusts brightness and colour. Quickly pressing again returns the DVD to stop mode. If there is no disc present pressing and holding will bring you to the DVD player or USB menu, if one is present.

K) Zoom – Increases picture size

L) SUB – Selects subtitles

M) ▶▶I – Next

N) Repeat A-B – Allows the selection of a section for playback. Pressing again returns to normal playback.

O) ▶▶ – Fast forward

P) Repeat 1/All – Pressing repeats a programmed section, entire video sequence or the entire DVD.

Q) Stop

R) Menu – Pressing during DVD playback goes to the DVD's main menu.

S) Audio – Selects track. Pressing during audio playback allows the selection of left, right, mix or stereo settings.

T) Angle – Changes the picture angle (if supported by the DVD)

U) Title – Pressing during DVD playback goes to the DVD's title menu.

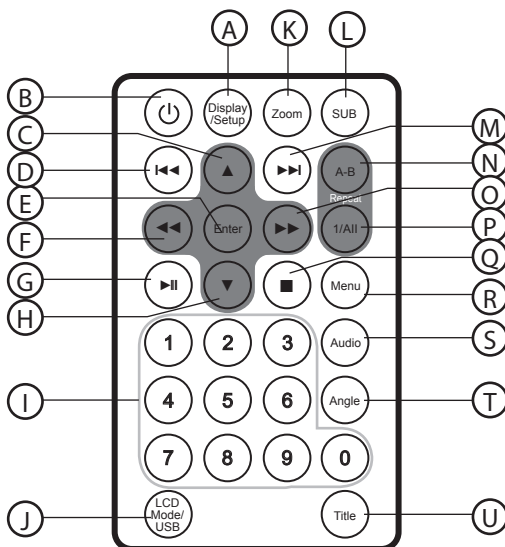

Getting started

Inserting batteries into the remote control

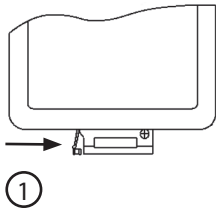

Press the locking tab in the direction of the arrow.

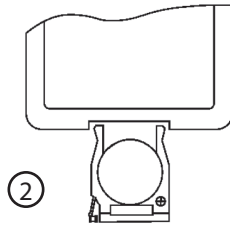

Remove the battery holder.

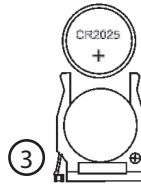

Insert 1 x CR2025 battery with the positive terminal facing upwards.

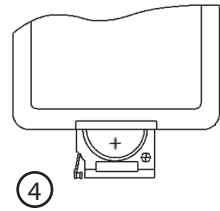

Reinsert the battery holder.

In-car power supply

Connect the car adaptor to the DVD's power connection (P) and then to a 12 V (cigarette) outlet.

N.B. Only use the supplied car adaptor.

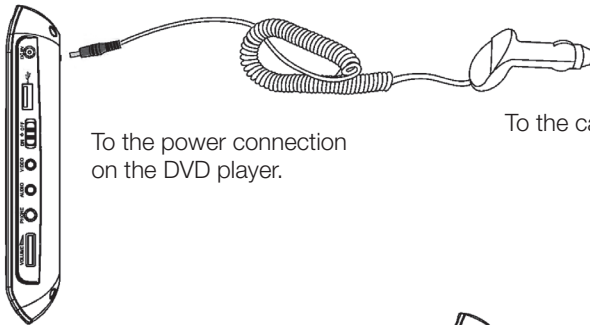

To the power connection on the DVD player.

To the car's cigarette outlet.

Connecting to the mains

Connect the included adaptor to the power connection (P) on the DVD player and then to an available power point.

N.B. Always remove the car/power adaptor when the DVD player is not being used.

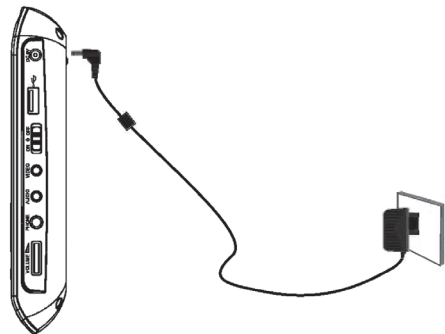

Using the built-in battery

The device has a built-in rechargeable lithium polymer battery. Charge the batteries for a minimum of 4 hours before initial use.

1. Set the switch to the **OFF** position.
2. Connect the adaptor as pictured above. The red indicator lamp will be lit during charging and will turn off when the battery is fully charged.
3. The battery icon will flash if the battery is weak. If the battery is completely discharged, the device will automatically shut off.

Connecting to an external TV or Home Theatre Amplifier

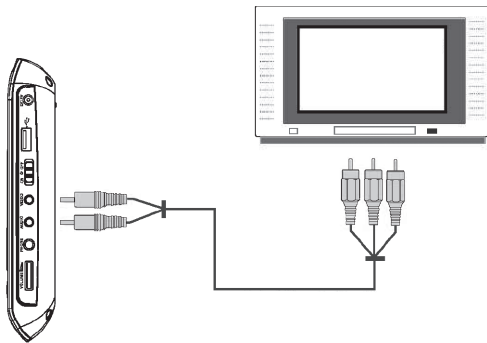

The DVD player can be connected to an external TV using the included cables.

1. First make sure that the DVD player and TV/Home Theatre Amp are turned off before connecting.
2. Connect the 3 RCA connectors between the player and your TV according to the diagram.
 - Red connector to "AUDIO R".
 - White connector to "AUDIO L".
 - Yellow connector to "VIDEO IN".
3. Connect the two 3.5 mm connectors to the DVD player's audio and video outlets.
 - Connect the 2-pole connector (single wire lead) to the "VIDEO" outlet.
 - Connect the 3-pole connector (double wire lead) to the "AUDIO" outlet.

Connecting headphones

1. First, lower the volume of the device before connecting the headphones.
2. Connect the headphones (not included) to the 3.5 mm headphone outlet (U).
3. Adjust the volume to the desired level.

N.B.

Prolonged exposure to high volume can damage your hearing.

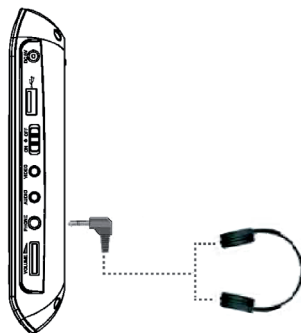

Connecting a USB memory

1. Connect a USB memory to the USB port (Q).
2. In stop mode or if the DVD is empty press and hold [LCD Mode/USB] to select between the DVD player's or USB menu.
3. Highlight USB with the navigation button and press [OK/Enter] to confirm.
4. It will take a moment for the data to be read. When the device is ready the USB menu will be displayed.
5. Select the file with the navigation buttons and press [PLAY] to start playback.

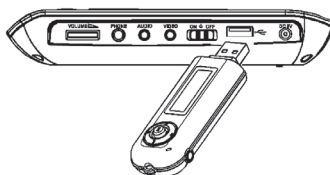

Operation

Starting the DVD player

Place the device in a horizontal position and turn the switch (R) to the **ON** position to start the device.

Using the remote control

Aim the remote control towards the sensor (M) on the front of the player and press the desired button for the desired function.

Playing a CD or DVD

1. Open the disc compartment.
2. Place in a CD/DVD with the label facing up and close the door. Playback will start automatically.

USB playback

1. Set the switch (R) to the [ON] position to start the device.
2. Insert a USB containing audio or video files into the USB port (q) on the side of the device. The player will automatically detect the inserted memory and display all accessible files and folders.
N.B. Press and hold in [LCD Mode/USB] (K) to switch between DVD and USB.
3. Use the navigation buttons to select the folder or file that you wish to play. Press [OK/Enter] to confirm and start playback.

Next/previous track/section

Use the **I◀◀** or **▶▶I** buttons in order to go to the next or previous track/section.

Fast forward/rewind

- Press and hold **◀◀** or **▶▶** to quickly search backwards or forwards in a track. The actual playback speed is shown on the display.
- Press the same button again to change the speed. You can choose between 2, 4, 8 or 16 times the playback speed.

Stopping playback

During video playback:

- Press [STOP] once to stop playback. The player will go into standby mode. Press [PLAY] to resume playback.
- Press [STOP] again to completely stop playback. The player will go into standby mode.

During audio playback:

- Press [STOP] to stop playback.

Enlarging or reducing picture size

- Press [Zoom] on the remote the desired amount of times to enlarge the image (max. 3 x zoom). The display will show the current zoom setting.
- Use the navigation buttons to position the enlarged area.

Displaying playback information

- During playback press [Display/Setup] several times to display playback information.
- The information will be shown in the upper part of the screen.

Audio track (DVD)

Works only with discs with more than one track.

- Press [Audio] once or repeatedly to change tracks. The current language selection will be displayed. Current audio settings will also be displayed.

Picture angle (DVD)

- Only works with certain DVD's.
- During playback, press and hold [Angle] to display and select from available picture angles.

Subtitles (DVD)

- Only works with certain DVD's.
- During playback, repeatedly press [SUB] in order to select the subtitle language. The current language selection will be displayed.

Setting the brightness and colour

The display's brightness and colour can be set at anytime during playback.

- Press [LCD Mode/USB] on the remote control to set the properties of the display. Highlight the property you wish to adjust using the ▲ and ▼ buttons. Adjust the setting using the ◀◀ and ▶▶ buttons.



- o **Brightness**
- o **Contrast**
- o **Colour**

Press [Reset] to reset to factory settings.

MP3/MPEG4

1. Insert a CD/DVD containing MP3 or MPEG files.
2. The display shows the folders found on the disc and playback of the first folder begins automatically.
3. If an MPEG4 film contains a text file, highlight the desired text file and confirm using [OK/Enter].
4. Use the navigation buttons to select the folder or file that you wish to play. Press [OK/Enter] to confirm and start playback. Playback of the first file in the folder starts automatically.
5. Use **I◀◀** or **▶▶I** to go to the next or previous track.

Slideshow

1. Insert a CD or DVD with image files in JPEG format. After a moment the display will show the folders on the disk.
2. Use the navigation buttons to select the folder or image file to be shown. Press [OK/Enter] to confirm. The slideshow should now begin.
3. Use **I◀◀** or **▶▶I** to go to the next or previous picture.
 - During playback, press the navigation buttons to rotate or flip the images.
 - Press [Zoom] on the remote the desired amount of times to enlarge the image (max. 3 x zoom). The display will show the current zoom setting.

Settings

You can always activate the settings menu by pressing [Display/SETUP] on the device or the remote control.

- Use the navigation buttons to move between menus and press [OK/Enter] in order to confirm your selection.
- Press [Display/SETUP] again to finish and exit the menus.

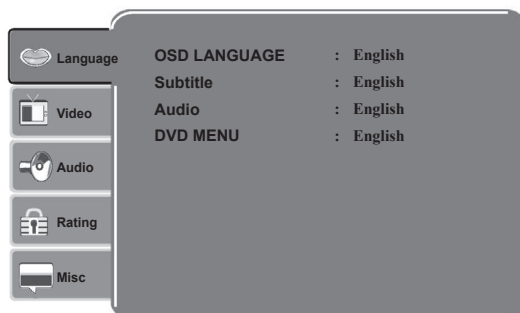

Menu terms

Language settings

Description	Description	Factory presets
OSD	Sets the menu language for the DVD player.	English
Subtitle	Sets the subtitle language for the DVD if available).	English
Audio	Sets desired language for the DVD (if available).	English
DVD Menu	Sets desired language for menus on the DVD (if available).	English

Video settings (system settings)

Description	Description	Factory presets
Aspect Ratio	Sets the desired aspect ratio 4:3 for traditional screens; 16:9 for widescreens.	16:9
View Mode	Sets the image format.	Auto adjust
TV system	Sets the TV system's outgoing signal from the DVD player. Selects between NTSC (USA), PAL (Europe) or AUTO (automatic).	NTSC

Audio settings

Description	Description	Factory presets
Channel Output	Sets the type of audio. LT/RT = Mixes down from stereo to mono. STEREO = Mixes down from 5.1 stereo to stereo.	Stereo

Rating

Description	Description	Factory presets
Parental Control	Sets access restrictions for children and prevents any inappropriate material from being shown. Sets appropriate access level (1–8).	8 = adult
Set Password	Changes the child lock password. Enter the password using the remote control (current password is 8888). Changes the password.	Preset password: 8888

Miscellaneous

Description	Description	Factory presets
Use Default Settings	Restores the DVD player to factory default settings. NB. The child lock password is NOT reset.	
Screensaver	Turns screensaver on/off.	On

Care and maintenance

Cleaning

- Always unplug the adaptor from the wall socket before cleaning.
- Make sure that no liquids penetrate the player.
- Use only a damp cloth when cleaning the exterior.
- Never use solvents or strong detergents.

Disc care

- Hold the disk by the hole and edge when handling in order to avoid fingerprints and dirt from contaminating the disk.
- Do not bend the disc or expose it to direct sunlight or heat.
- Store the discs upright in their cases.
- Clean the disks with a soft dry cleaning cloth starting from the centre and working outwards. Never use solvents or strong detergents.

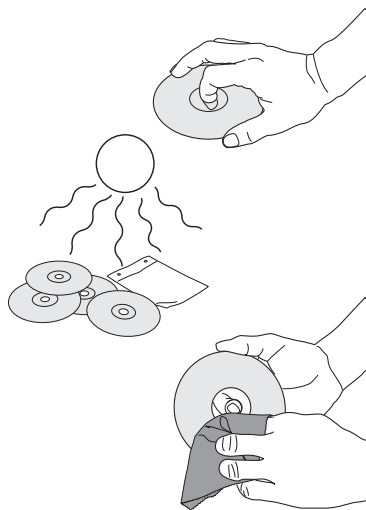

Disposal

Follow local ordinances when disposing of this product. If you are unsure of how to dispose of this product, please contact your municipality.

Specifications

External power source	9 V DC, 1000 mA (mains and car adaptor included)
Power	≤ 6 W
TV system	NTSC, PAL
Disc formats	DVD, DVD-R, DVD-RW and CD
Screen size	7"
Resolution	480 x 234 pixels
DVD player battery	3.7 V, 1300 mAh, lithium polymer
Remote control batteries	1 x CR2025 (included)
Operating time	approx. 2.5 hours from the rechargeable battery
Working environment	0 °C-35 °C
Size	192 x 165 x 41 mm
Weight	680 g (including battery)

Troubleshooting

Problem	Suggested remedy
The product does not turn on or turns off abruptly.	<ul style="list-style-type: none"> - Make sure the battery is fully charged. - Check that the adaptor is connected correctly. - Start the device by turning it on and off with the switch.
The product does not react to the remote's commands.	<ul style="list-style-type: none"> - Make sure the remote's batteries are correctly inserted. - Insert new batteries. - Make sure the remote is aimed at the sensor on the front of the player. - Make sure that no objects are blocking signals from the remote.
No picture or sound.	<ul style="list-style-type: none"> - Make sure that all sound and video leads are correctly connected. - Make sure that the disk being used is of the type; DVD, DVD-R, DVD-RW, or CD. - Make sure that the disk is whole, scratch-free and correctly in place with the label facing upwards. - Make sure the player's laser pickup is not dirty. Contact Customer Services if this is the case. - Make sure that any connected TV is correctly set to the correct channel (VIDEO, AV, etc.).
No sound.	<ul style="list-style-type: none"> - Make sure that the cover is open. When the panel is closed, sound can only be activated via the audio or headphone outlet. - Check that the sound is not turned off.
Bad picture or sound quality.	<ul style="list-style-type: none"> - Check the disc. Use a clean and scratch free disc.

Portabel dvd-spelare

Art.nr 38-3408
18-8115

Modell TF-DVD7008D-VDE
TF-DVD7008D-UK

Läs igenom hela bruksanvisningen före användning och spara den sedan för framtida bruk. Vi reserverar oss för ev. text- och bildfel samt ändringar av tekniska data. Vid tekniska problem eller andra frågor, kontakta vår kundtjänst (se adressuppgifter på baksidan).

Förpackningsinnehåll

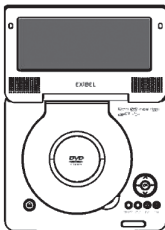

Huvudenhet



Fjärrkontroll



Batterieliminators



Hörlurar



Biladapter

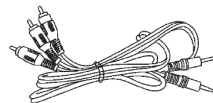

AV-kabel

Säkerhet

- Produkten får endast repareras av kvalificerad servicepersonal.
- Produkten får inte demonteras eller ändras.
- Produkten är avsedd endast för inomhusbruk.
- Utsätt aldrig apparaten för höga temperaturer, stötar, fukt eller väta.
- Placera inte produkten så att den kan falla ner i vatten eller annan vätska. Ställ inte heller några föremål som innehåller vätska på produkten, t.ex. blomvas eller dryck.
- Placera inte apparaten i en fuktig, dammig miljö eller där det förekommer starka vibrationer.
- Stäng av eventuell standby-funktion och dra ur nätadaptern från vägguttaget om natten eller när du reser bort.
- Utsätt aldrig batteriet för höga temperaturer.
- Långvarig exponering av hög ljudvolym från hörlurar kan orsaka skador på din hörsel.
- Placera enheten på en horisontell yta under användning.



KLASS 1 LASERAPPARAT

Varning! Öppna inte höljet! Osynlig laserstrålning som kan orsaka ögonskador. Rikta inte blicken in mot strålen och titta inte direkt på den genom optiska instrument.

Knappar och funktioner

Dvd-spelare

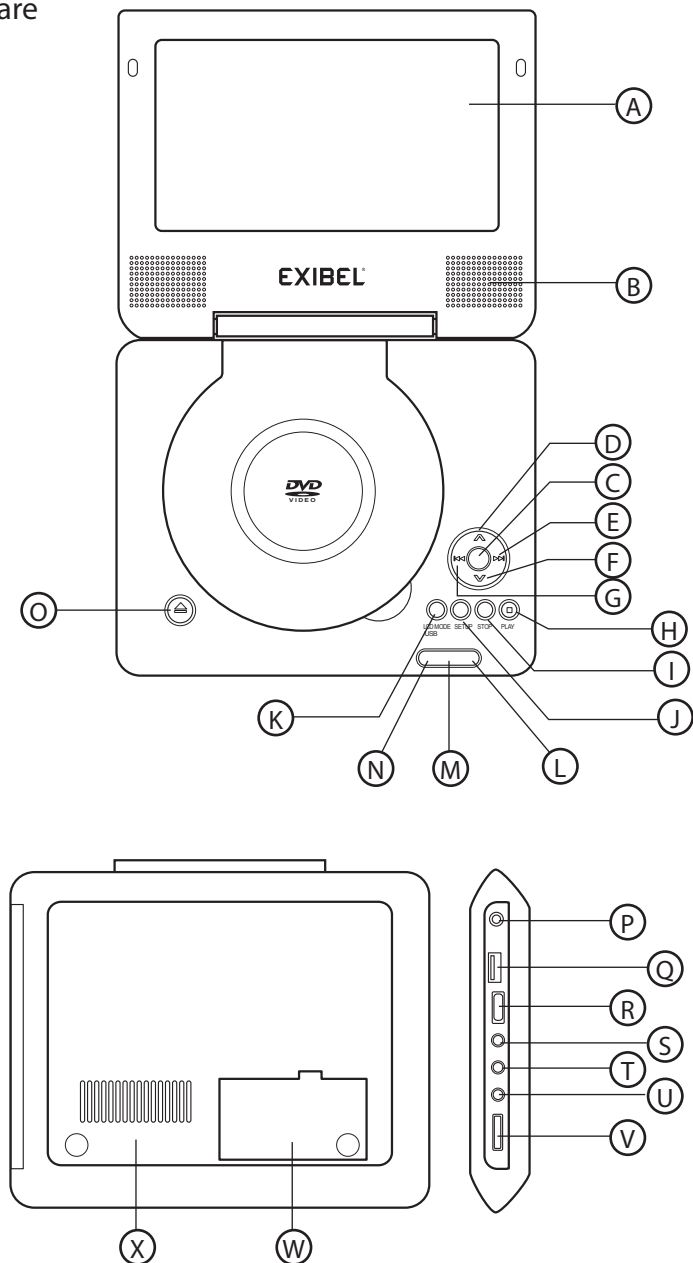

- A) **Tft-skärm**
- B) **Högtalare**
- C) **OK/ENTER** – Bekräftar inställningar
- D) **▲** – Navigationsknapp upp
- E) **▶** – Navigationsknapp höger/nästa
- F) **▼** – Navigationsknapp ned
- G) **◀** – Navigationsknapp vänster/föregående
- H) **PLAY/PAUSE** – Startar eller pausar uppspelningen
- I) **STOP** – Stoppar uppspelningen
- J) **SETUP** – Aktiverar inställningsmenyn
- K) **LCD Mode/USB** – Tryck snabbt för att justera ljusstyrka och färg. Tryck snabbt igen för att återgå till dvd:ns stoppläge eller när det inte finns någon dvd-skiva i enheten, håll in för att komma till dvd:ns eller usb-minnets meny.
- L) **Indikator för standby**
- M) **Sensor för fjärrkontroll**
- N) **Indikator för laddning**
- O) **OPEN** – Öppningsknapp för skivlucka
- P) **DC IN 9-12 V** – Ingång för extern spänningskälla/laddare
- Q) **USB** – Anslutning för usb-minne
- R) **POWER ON/OFF** – Strömbrytare, stänger av enheten helt
- S) **VIDEO** – Utgång för bild till tv
- T) **AUDIO** – Utgång för ljud till tv
- U) **PHONES** – Anslutning för stereohörlurar (3,5 mm anslutning)
- V) **VOLUME** – Volymkontroll
- W) **Batterilucka**
- X) **Ventilationsöppning**

Fjärrkontroll

A) Display/setup

Tryck en gång för att visa skivinformation.

Tryck ytterligare en gång för att se detaljerade inställningar och kunna göra ändringar.

Tryck ytterligare en gång för att återgå till normalläge.

B) Power – Av/på

C) ▲ – Navigationsknapp upp

D) I◀◀ – Föregående avsnitt

E) Enter – Bekräftar val

F) ◀◀ – Snabbspola bakåt

G) ▶▶ – Play/Pause

H) ▼ – Navigationsknapp ned

I) Sifferknappar

J) **LCD Mode/USB** – Tryck snabbt för att justera ljusstyrka och färg. Tryck snabbt igen för att återgår till dvd:ns stoppläge eller när det inte finns någon dvd-skiva i enheten, håll in för att kunna välja dvd:ns eller usb-minnets meny.

K) Zoom – Förstorar i bilden

L) SUB – Väljer språk på undertext

M) ▶▶I – Nästa avsnitt

N) **Repeat A-B** – Tryck för att själv välja början och slut på ett avsnitt du vill ha repeterad uppspelning på. Tryck igen för att återgå till normal uppspelning.

O) ▶▶ – Snabbspola framåt

P) **Repeat 1/All** – Tryck för att repetera ett förinställt avsnitt, hela filmen eller hela DVD-skivan.

Q) Stop

R) **Menu** – Under uppspelning av dvd-skivan, tryck för att gå till dvd:ns huvudmeny.

S) **Audio** – Väljer ljudspår. Vid uppspelning av musik, tryck för att växla mellan vänster, höger, mix eller stereo.

T) **Angle** – Ändra bildvinkel (om filmen stöder den funktionen)

U) **Title** – Under uppspelning av dvd-skivan, tryck för att gå till dvd:ns titelmeny.

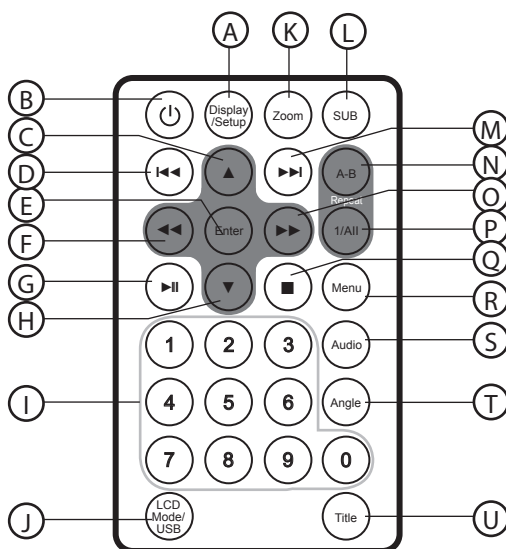

Komma igång

Sätta in fjärrkontrollens batterier

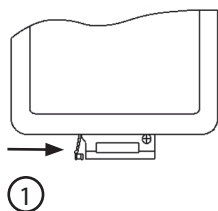

①

Tryck spärren i pilens riktning.

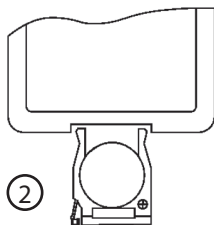

②

Dra ur batterihållaren.

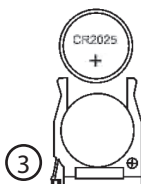

③

Sätt i 1 x CR2025-batteri med plus-polen uppåt.

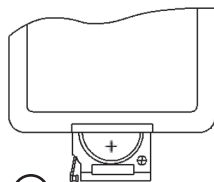

④

Skjut in batterihållaren igen.

Strömförsörjning i bil

Anslut biladaptern till spänningsanslutningen (P) på dvd-spelaren och sedan till ett cigarettändaruttag med spänningen 12 Volt.

Obs! Använd endast medföljande biladapter.

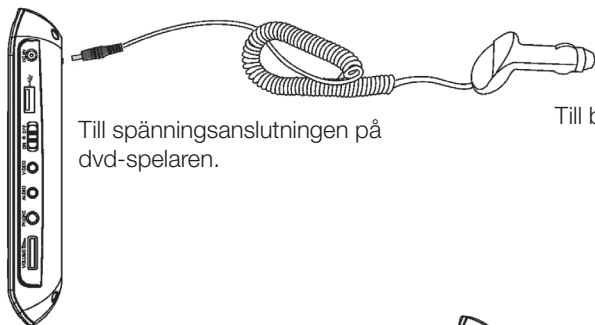

Till spänningsanslutningen på dvd-spelaren.

Till bilens cigarettändaruttag.

Strömförsörjning inomhus

Anslut den medföljande nätadaptern till spänningsanslutningen (P) på dvd-spelaren och sedan till ett vägguttag.

Obs! Dra alltid ur bil- eller nätadaptern när dvd-spelaren inte används.

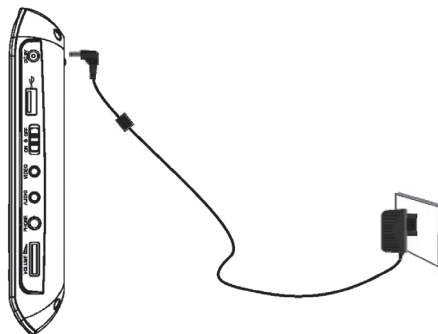

Användning av det inbyggda batteriet

Enheten har ett inbyggt laddningsbart litiumpolymerbatteri. Ladda batteriet i minst 4 timmar före första användning.

1. Sätt strömbrytaren i läge [OFF].
2. Anslut nätadaptern enligt ovan. Den röda indikatorlampan lyser under laddning och slocknar när batteriet är fulladdat.
3. När batterinivån är låg blinkar en ikon på displayen. När batteriet är helt slut stänger enheten av sig själv.

Anslutning till extern tv eller hemmabioförstärkare

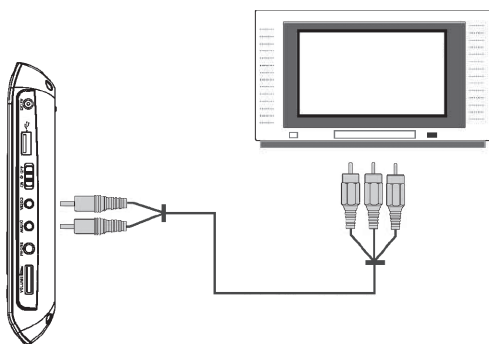

Med det medföljande anslutningskablaget kan dvd-spelaren anslutas till en extern tv.

1. Se först till att dvd-spelaren och tv:n/hemmabioförstärkaren är avstängda innan inkoppling.
2. Anslut de 3 RCA-kontakterna till din tv enligt bilden.
 - Röd kontakt till "AUDIO R".
 - Vit kontakt till "AUDIO L".
 - Gul kontakt till "VIDEO IN".
3. De två 3,5 mm kontakterna ansluts sedan till dvd-spelarens ljud- och videoutgångar.
 - Anslut den 2-poliga kontakten (endast en kabel från kontakten) till uttaget märkt "VIDEO".
 - Anslut den 3-poliga kontakten (två kablar från kontakten) till uttaget märkt "AUDIO".

Anslutning av hörlurar

1. Sänk först ljudvolymen på enheten innan du ansluter hörlurarna.
2. Anslut hörlurarna (3,5 mm stereokontakt) till hörlursuttaget (U).
3. Justera ljudvolymen till önskad volym.

Obs!

Långvarig exponering av hög ljudvolym från hörlurar kan orsaka skador på din hörsel.

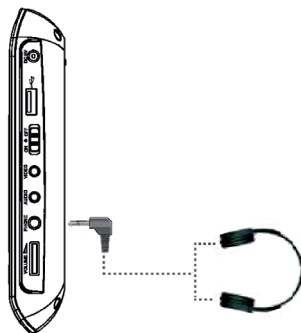

Anslutning av usb-minne

1. Anslut ett usb-minne till usb-porten (q).
2. I stoppläge eller när det inte finns någon dvd-skiva i enheten, håll in [LCD Mode/USB] för att kunna välja dvd:ns eller usb-minnets meny.
3. Markera usb med navigationsknappen och tryck sedan [OK/Enter] för att bekräfta.
4. Det tar en stund att läsa in all data. När enheten är klar visas usb-minnets meny på displayen.
5. Välj önskad fil med navigationsknapparna och tryck på [PLAY] för att starta uppspelningen.

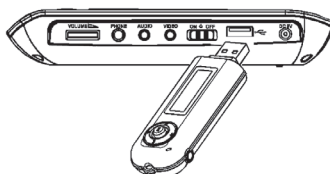

Användning

Starta dvd-spelaren

Placera enheten horisontellt och sätt strömbrytaren (R) i läge [ON] för att starta enheten.

Använda fjärrkontrollen

Rikta fjärrkontrollen mot sensorn (m) på dvd-spelarens framsida och tryck på önskad knapp för önskad funktion.

Spela upp en cd- eller dvd-skiva

1. Öppna skivluckan.
2. Lägg i en cd- eller dvd-skiva med etiketten vänd uppåt och stäng skivluckan. Uppspelningen startar nu automatiskt.

Uppspelning från usb-minne

1. Sätt strömbrytaren (R) i läge [ON] för att starta enheten.
2. Sätt i ett usb-minne innehållande musik- eller videofiler i anslutningen (Q) på enhetens sida. Spelaren känner automatiskt av det anslutna minnet och visar tillgängliga filer och mappar i displayen.
Anm. Tryck och håll in [LCD Mode/USB] (K) för att växla mellan dvd-skiva eller usb-minne.
3. Använd navigationsknapparna för att markera den mapp eller fil du vill spela upp. Tryck på [OK/Enter] för att bekräfta och starta uppspelningen.

Nästa/föregående spår/avsnitt

Använd **I◀◀** eller **▶▶I** för att gå till föregående eller nästa avsnitt.

Snabbspolning

- Tryck på **◀◀** eller **▶▶** för att snabbspola bakåt eller framåt i ett avsnitt. En markering i displayen visar aktuell hastighet på snabbspolningen.
- Tryck på samma knapp igen för att ändra hastigheten på snabbspolningen. Du kan välja mellan 2, 4, 8 eller 16 gånger snabbare avspeling.

Stoppa uppspelningen

Vid uppspelning av film:

- Tryck en gång på [STOP] för att stoppa uppspelningen. Enheten ställer sig i vänteläget. Tryck på [PLAY] för att återuppta uppspelningen.
- Tryck en gång till på [STOP] för att helt stoppa uppspelningen. Enheten ställer sig i vänteläget.

Vid uppspelning av musik:

- Tryck på [STOP] för att stoppa uppspelningen.

Förstora eller förminska bilden

- Tryck en eller flera gånger på [Zoom] på fjärrkontrollen för att förstora (upp till 3 gånger) bilden. Displayen visar aktuell förstoring.
- Använd navigationsknapparna för att flytta det förstörade området.

Visa uppspelningsinformation

Under uppspelning, tryck upprepade gånger på [Display/Setup] för att visa information om uppspelningen. Informationen visas i displayens övre del.

Ljudspår (dvd)

Fungerar endast med skivor innehållande flera ljudspår.

- Tryck en eller flera gånger på [Audio] för att ändra ljudspår. Valt språk visas i displayen. Aktuell ljudbild visas i displayen.

Bildvinkel (dvd)

- Fungerar endast med vissa dvd-filmer.
- Under uppspelning, tryck och håll in [Angle] för att visa och välja tillgängliga bildvinklar.

Undertexter (dvd)

- Fungerar endast med vissa dvd-skivor.
- Under uppspelning, tryck upprepade gånger på [SUB] för att välja språk för undertexter. Valt språk visas i displayen.

Ställa in ljusstyrka och färgåtergivning

Du kan när som helst under uppspelningen ställa in skärmens ljusstyrka och färgåtergivning.

- Tryck på [LCD Mode/USB] på fjärrkontrollen för att ställa in skärmens egenskaper. Markera vad du vill ställa in med navigationsknapparna ▲ och ▼ . Justera sedan värdet med knapparna ◀◀ och ▶▶ .

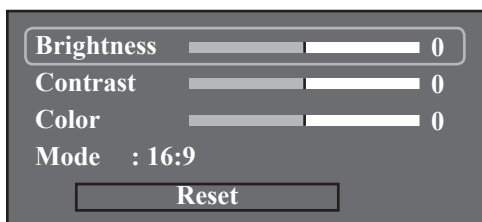

- o **Brightness** – Ljusstyrka
- o **Contrast** – Kontrast
- o **Colour** – Färg

Välj [Reset] för att återställa alla värden till fabriksinställningarna.

Mp3/Mpeg4

1. Sätt i en cd- eller dvd-skiva innehållande mp3- eller mpeg4-filer.
2. Skärmen visar efter en liten stund de mappar som finns på skivan och uppspelningen av den första mappen startar automatiskt.
3. Om mpeg4-filmen har textfil, markera önskad textfil och bekräfta med [OK/Enter].
4. Använd navigationsknapparna för att markera den mapp eller fil du vill spela upp. Tryck på [OK/Enter] för att bekräfta och starta uppspelningen. Uppspelningen av den första filen i mappen startar automatiskt.
5. Använd **◀◀** eller **▶▶** för att gå till nästa eller föregående spår.

Bildvisning

1. Sätt i en cd- eller dvd-skiva innehållande bilder med filformatet Jpeg. Skärmen visar efter en liten stund de mappar som finns på skivan.
2. Använd navigationsknapparna för att markera en mapp eller bildfil att visa. Tryck på [OK/Enter] för att bekräfta. Visningen startar nu som bildspel.
3. Använd **◀◀** eller **▶▶** för att gå till nästa eller föregående bild.
 - Under bildvisningen, tryck på navigationsknapparna för att rotera eller vända bilderna.
 - Tryck en eller flera gånger på [Zoom] för att förstora bilden (upp till 3 gånger). Displayen visar aktuell förstoring.

Inställningar

Du kan när som helst aktivera inställningsmenyn genom att trycka på [Display/SETUP] på enheten eller på fjärrkontrollen.

- Använd navigationsknapparna för att förflytta dig i menyerna och tryck på [OK/Enter] för att bekräfta dina val och inställningar.
- Tryck igen på [Display/SETUP] för att avsluta och gå ur menyerna.

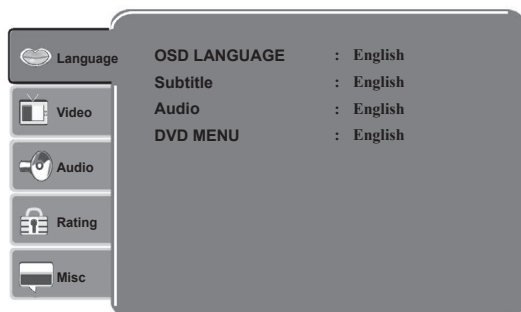

Förklaring av menyerna

Language (språk)

Benämning	Beskrivning	Fabriksinställning
OSD	Ställer in språket för dvd-spelarens menyer.	Engelska
Subtitle	Ställer in önskat textspråk för dvd-skivor (om tillgängligt på skivan).	Engelska
Audio	Ställer in önskat ljudspår för dvd-skivor (om tillgängligt på skivan).	Engelska
DVD Menu	Ställer in önskat språk för dvd-skivornas menyer (om tillgängligt på skivan).	Engelska

Video (systeminställningar)

Benämning	Beskrivning	Fabriksinställning
Aspect Ratio	Ställer in önskat bildformat. 4:3 används på traditionella bildskärmar; 16:9 används på widescreenskärmar.	16:9
View Mode	Ställer in bildvisningsformatet.	Autopassning
TV System	Ställer in tv-system för utsignalen på dvd-spelarens videoutgångar. Välj mellan NTSC (USA), PAL (Europa) eller AUTO.	NTSC

Audio (ljudinställningar)

Benämning	Beskrivning	Fabriksinställning
Channel Output	Ställer in ljudbild. LT/RT = Mixar ned från stereo till mono. STEREO = Mixar ned från 5.1-ljud till stereo.	Stereo

Rating

Benämning	Beskrivning	Fabriksinställning
Parental Control	Denna inställning ger möjlighet att ställa in önskade restriktioner åt barnen för att förhindra att olämpliga filmer visas. Välj önskad grad (1-8).	8 = adult
Set Password	Byt lösenord för barnlåset. Använd sifferknapparna på fjärrkontrollen för att ange det nuvarande lösenordet ("8888" vid leverans). Skriv sedan in det nya lösenordet.	Fabriksinställt lösenord: 8888

Misc

Benämning	Beskrivning	Fabriksinställning
Use Default Settings	Återställer dvd-spelaren till fabriksinställningarna. Observera att lösenordet för barnlåset INTE återställs.	
Screensaver	Slår av/på skärmläckaren.	På

Skötsel och underhåll

Rengöring

- Dra alltid ur nätadaptersn stickpropp före rengöring.
- Se till att ingen vätska kommer in i dvd-spelaren.
- Använd endast en lätt fuktad trasa vid rengöring av höljet.
- Använd aldrig lösningsmedel eller starka rengöringsmedel.

Vårda skivorna

- Håll skivan i hålet och kanten när den hanteras för att undvika fingeravtryck och smuts på skivan.
- Böj inte skivan och utsätt den inte för direkt solljus eller annan värmekälla.
- Förvara skivorna stående i sina fodral.
- Rengör endast skivorna med en torr mjuk trasa från centrum och utåt, använd aldrig rengöringsmedel eller starka lösningsmedel.

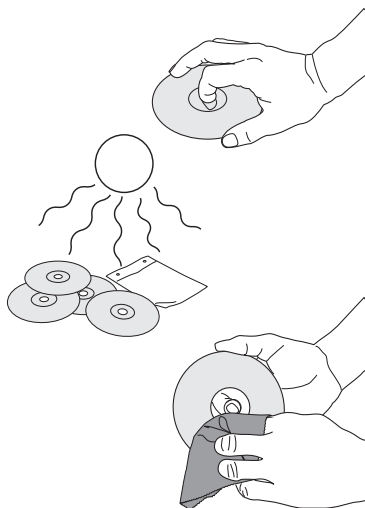

Avfallshantering

När du ska göra dig av med produkten ska detta ske enligt lokala föreskrifter. Är du osäker på hur du ska gå tillväga, kontakta din kommun.

Specifikationer

Extern drivspänning	9 V DC, 1000 mA (nät- och biladapter medföljer)
Effekt	≤ 6 W
TV-system	NTSC, PAL
Skivformat	dvd, dvd-r, dvd-rw och cd
Skärmstorlek	7"
Upplösning	480 x 234 pixlar
Batterityp, dvd-spelare	3,7 V, 1300 mAh, litiumpolymer
Batterityp, fjärrkontroll	1 x CR2025 (medföljer)
Drifttid	ca 2,5 timme via det laddningsbara batteriet
Användningsmiljö	0 °C–35 °C
Storlek	192 x 165 x 41 mm
Vikt	680 g (inklusive batteri)

Felsökning

Felsymptom	Förslag till åtgärd
Enheten startar ej, eller slår plötsligt av sig själv.	<ul style="list-style-type: none"> - Se till att batteriet är laddat. - Kontrollera att bil- eller nätadaptern är korrekt ansluten. - Starta om enheten genom att slå av och på strömbrytaren.
Enheten reagerar inte på fjärrkontrollens knappar.	<ul style="list-style-type: none"> - Kontrollera att fjärrkontrollens batterier är korrekt isatta. - Sätt i nya batterier. - Se till att fjärrkontrollen är riktad mot sensorn på dvd-spelarens framsida. - Se till att inget föremål skymmer fjärrkontrollens signaler.
Ingen bild eller inget ljud.	<ul style="list-style-type: none"> - Kontrollera att eventuella ljud- och bildkablar är korrekt anslutna. - Kontrollera att skivan som används är av typen dvd, dvd-r, dvd-rw och cd. - Se till att skivan är hel och repfri och är korrekt placerad med etiketten vänd uppåt. - Kontrollera att dvd-spelarens laserpickup inte är nedsmutsad. Kontakta kundtjänst om så är fallet. - Kontrollera att ev. ansluten tv-apparat är inställd på rätt kanal (VIDEO, AV, etc.).
Inget ljud.	<ul style="list-style-type: none"> - Se till att locket är öppet. När locket är stängt är ljudet endast aktiverat via någon av ljud- eller hörlursutgångarna. - Kontrollera att ljudet inte är avstängt.
Dåligt ljud/ Dålig bild.	<ul style="list-style-type: none"> - Kontrollera skivan. Använd en ren och repfri skiva.

Portabel dvd-spiller

Art.nr. 38-3408
18-8115

Modell TF-DVD7008D-VDE
TF-DVD7008D-UK

Les bruksanvisningen nøye før produktet tas i bruk, og ta vare på den for ev. framtidig bruk. Vi reserverer oss mot ev. tekst- og bildefeil, samt forandringer av tekniske data. Ved tekniske problemer eller andre spørsmål, ta kontakt med vårt kundesenter. (Se opplysninger om kundesenteret i denne bruksanvisningen).

NORSK

Forpakkingsinnhold

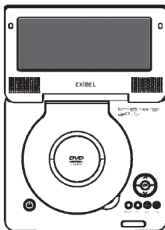

Hovedenhet



Fjernkontroll



Batterieliminatør



Headset



Biladapter

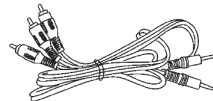

AV-kabel

Sikkerhet

- Produktet må kun repareres av kyndig servicepersonell.
- Produktet må ikke demonteres eller endres på.
- Produktet er kun beregnet for innendørs bruk.
- Utsett aldri produktet for høye temperaturer, støt eller fuktighet.
- Plasser ikke produktet slik at det kan komme i kontakt med vann eller annen væske. Plasser aldri produktet i nærheten av gjenstander, som kan forårsake at vann eller annen væske skylles over produktet. Dette gjelder f.eks. blomstervase eller leskedrikk.
- Plasser ikke apparatet i et fuktig, støvete miljø eller der det forekommer sterke vibrasjoner.
- Skru av eventuell standby-funksjon om natten, og når du reiser bort.
- Utsett aldri batteriet for høye temperaturer.
- Langvarig eksponering av høy lyd fra headset/hodetelefoner, kan føre til kroniske hørselsskader.
- Ved bruk plasseres produktet på en horisontal flate.



KLASSE 1 LASERAPPARAT

Advarsel! Dekselet må ikke åpnes. Usynlig laserstråler som kan føre til øyeskader. Rett ikke blikket mot strålen, og se ikke rett på den gjennom optiske instrumenter.

Knapper og funksjoner

Dvd-spiller

NORSK

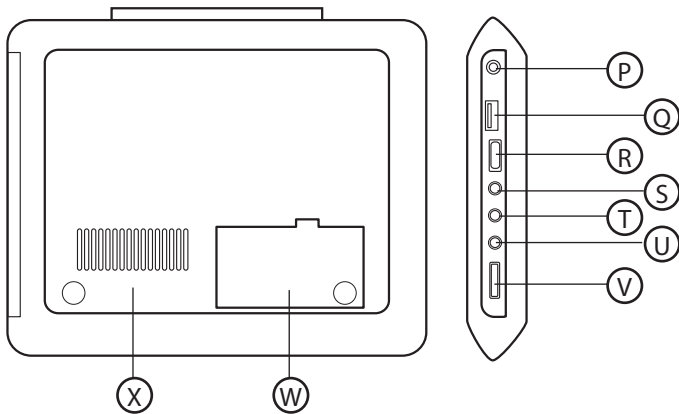
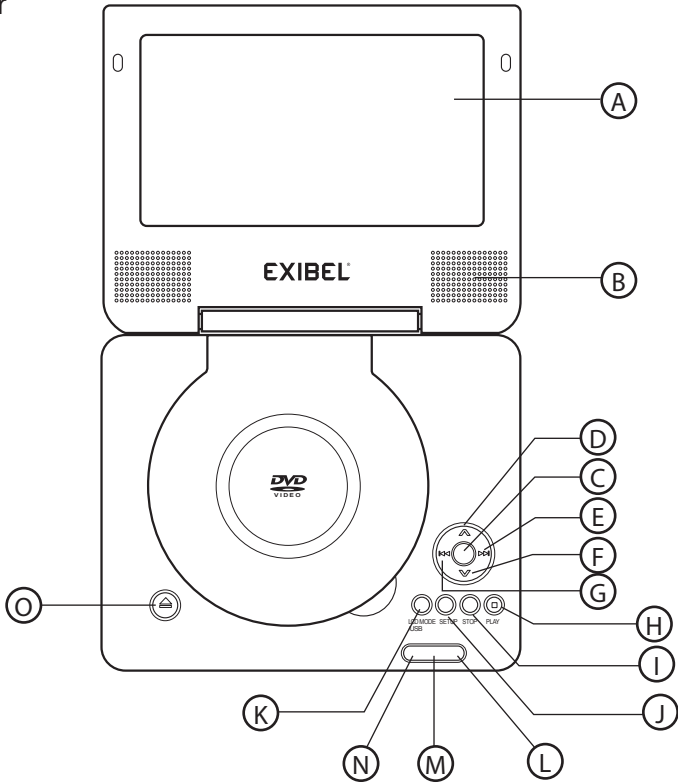

- A) **TFT-skjerm**
- B) **Høytaler**
- C) **OK/ENTER** – Bekrefter innstillinger
- D) **▲** – Navigasjonsknapp oppover
- E) **▶** – Navigasjonsknapp høyre/neste
- F) **▼** – Navigasjonsknapp nedover
- G) **◀** – Navigasjonsknapp venstre/foregående
- H) **PLAY/PAUSE** – Starter avspilling eller setter den på pause
- I) **STOP** – Stopper avspillingen
- J) **SETUP** – Aktiverer innstillingsmenyen
- K) **LCD Mode/USB** – Trykk for å justere lysstyrke og farge. Trykk raskt igjen for å gå tilbake til dvd-spiller, stoppmodus, eller når det ikke er noen dvd-plate i enheten, hold inne for å komme til dvd-spillerens eller usb-minnets meny.
- L) **Indikator for standby**
- M) **Sensor for fjernkontroll**
- N) **Indikator for lading**
- O) **OPEN** – Åpningsknapp for cd-lokk
- P) **DC IN 9-12 V** – Inngang for ekstern spenningkilde/lader
- Q) **USB** – Tilkoblingspunkt for usb-minne
- R) **POWER ON/OFF** – Strømbryter, stenger enheten helt
- S) **VIDEO** – Utgang for bilde til tv
- T) **AUDIO** – Utgang for lyd til tv
- U) **PHONES** – Utgang for stereohøretelefoner (3,5 mm plugg)
- V) **VOLUME** – Volumkontroll
- W) **Batterilokk**
- X) **Ventilasjonsåpning**

Fjernkontroll

A) Display/setup

Trykk en gang for å vise informasjon for platen.

Trykk ytterligere en gang for å se detaljerte innstillinger og å kunne foreta endringer.

Trykk nok en gang for å gå tilbake til normalmodus.

B) Power – (av/på)

C) ▲ – Navigasjonsknapp oppover

D) I◀◀ – Foregående

E) Enter – Bekrefter valg

F) ◀◀ – Hurtigspole bakover

G) ▶▶ – Play/Pause

H) ▼ – Navigasjonsknapp nedover

I) Talltaster

J) **LCD Mode/USB** – Trykk for å justere lysstyrke og farge. Trykk raskt igjen for å gå tilbake til dvd, stoppmodus, eller når det ikke er noen dvd-plate i enheten, hold inne for å komme til dvd-spillerens eller usb-minnets meny.

K) Zoom – Forstørrer bildet

L) SUB – Velger språk på undertekst

M) ▶▶I – Neste

N) **Repeat A-B** – Trykk for å selv bestemme start- og stoppunkt i et avsnitt som skal repeteres. Trykk på igjen for å gå tilbake til normal avspilling.

O) ▶▶ – Hurtigspole framover

P) **Repeat 1/All** – Trykk for å repetere et forhåndsinnstilt avsnitt, hela filmen eller hela dvd-platen.

Q) Stop

R) **Menu** – Trykk mens dvd-platen spilles av for å gå til dvd-ens hovedmeny.

S) **Audio** – Velger lydspor. Mens musikk spilles av, trykk for å skifte mellom venstre, høyre, mix eller stereo.

T) **Angle** – Endrer bildevinkel (dersom filmen støtter den funksjonen).

U) **Title** – Trykk mens dvd-platen spilles av for å gå til dvd-ens tittelmeny.

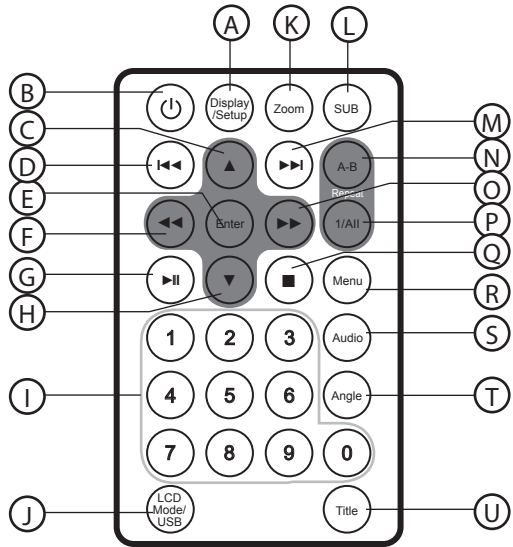

Kom i gang

Sette batterier i fjernkontrollen

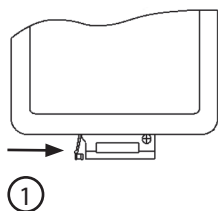

Skyv sperren i pilens retning.

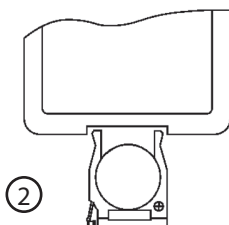

Trekk ut batteriholderen.



Plasser ett CR2025-batteri i holderen med plusspolen oppover.

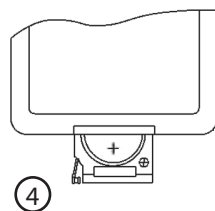

Skyv holderen inn igjen.

Strømforsyning i bil

Biladapteren plugges til dvd-spilleren og deretter til ett 12 V sigaretteneruttak i bilen.

Obs! Bruk kun den medfølgende biladapteren.

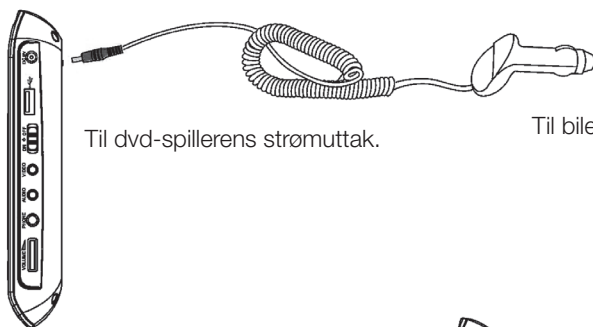

Strømforsyning innendørs

Strømledningen kobles først til uttaket på dvd-spilleren og deretter til et strømuttak.

Obs! Trekk alltid ut bil- eller nettdapteren når dvd-spilleren ikke er i bruk.

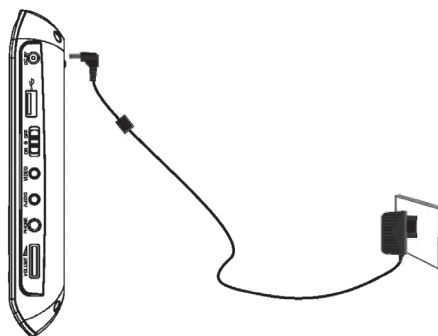

Bruk av det innebygde batteriet

Spilleren har et innebygd ladbart litiumpolymerbatteri. Lad batteriene i minst 4 timer før første gangs bruk.

1. Still strømbryteren i posisjon **OFF**.
2. Strømadapteren kobles som beskrevet tidligere. Den røde indikatorlampen lyser ved lading og slukkes når batteriet er fulladet.
3. Når batterinivået er lavt vil ikonet i displayet blinke. Når batteriet er helt utladet skrur enheten av automatisk.

Oppkobling til eksternt tv eller hjemmekinoforsterker

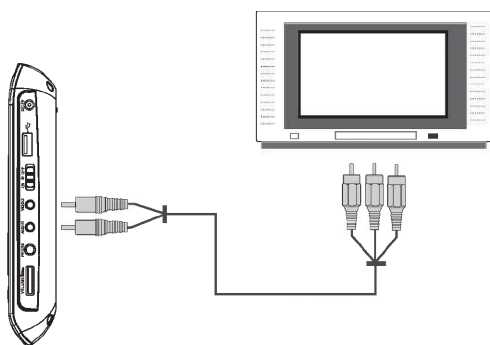

Dvd-spilleren kan kobles til et eksternt tv-apparat med strømkabelen som følger med.

1. Påse da først at dvd-spilleren og tv/hjemmekinoforsterkeren er stengt før tilkobling.
2. Koble de 3 RCA-kontaktene til tv-apparatet som vist på bildet.
 - Rød kontakt til "AUDIO R".
 - Hvit kontakt til "AUDIO L".
 - Gul kontakt til "VIDEO IN".
3. De to 3,5 mm kontaktene kobles deretter til dvd-spillerens lyd- og videoutganger.
 - Den 2-polede kontakten (kun en kabel fra kontanten) kobles til uttaket merket "VIDEO OUT".
 - Den 3-polede kontakten (to kabler fra kontanten) kobles til uttaket merket "AUDIO".

Tilkobling av headset

1. Senk lydvolümet på enheten før du kobler til hodetelefonene.
2. Plugg hodetelefonene til uttaket (U).
3. Juster til ønsket lydvolümet.

Obs!

Langvarig eksponering av høy lyd fra headset/hodetelefoner, kan føre til kroniske hørselsskader.

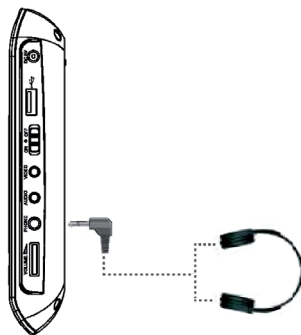

Kobling av usb-minne

1. Usb-minne kobles til usb-porten (Q).
2. I stoppmodus eller når dvd-skuffen er tom, hold [LCD Mode/USB] inne for å velge dvd-ens eller usb-minnets meny.
3. Merk usb med navigasjonsknappen og trykk deretter [OK/Enter] for å bekrefte.
4. Det vil ta en stund å lese inn all data. Når enheten er klar vises usb-minnets meny i displayet.
5. Velg ønsket fil med navigasjonsknappene og trykk på [PLAY] for å starte avspillingen.

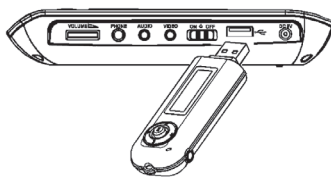

Bruk

Starte dvd-spilleren

Plasser enheten horisontalt og skru strømbryteren (R) på [ON] for å starte enheten.

Bruk av fjernkontroll

Pek med fjernkontrollen mot sensoren (m) på dvd-spillerens framside og trykk på ønsket knapp for ønsket funksjon.

Spille cd- eller dvd-plate

1. Åpne cd-lokket.
2. Legg i en cd- eller dvd-plate, med etiketten vendt oppover og lukk lokket. Avspillingen starter automatisk.

Avspilling fra usb-minne

1. Sett strømbryteren (R) på [ON] for å starte enheten.
2. Plasser et usb-minne som inneholder musikk- eller videofiler i uttaket (Q) på enhetens side. Spilleren gjenkjenner automatisk det tilkoblede minnet og viser tilgjengelige filer og mapper i displayet.
 - Anm. Trykk og hold [LCD Mode/USB] (K) inne for å skifte mellom dvd-plate eller usb-minne.
3. Bruk navigasjonsknappene for å markere den mappe eller fil som du vil spille av. Trykk på [OK/Enter] for å bekrefte og starte avspillingen.

Neste/foregående spor/avsnitt

Bruk knappene **I◀◀** eller **▶▶I** for å gå til neste eller foregående avsnitt/spor.

Hurtigspoling

- Trykk på **◀◀** eller **▶▶** for å hurtigsøke bakover eller framover i et avsnitt. En markering i displayet viser aktuell hastighet på hurtigspolingen.
- Trykk inn den samme knappen igjen for å forandre hastigheten på hurtigspolingen. Du kan velge mellom 2, 4, 8 eller 16 ganger raskere avspilling.

Stoppe avspilling

Ved spilling av film:

- Trykk en gang på [STOP] for å stoppe spillingen. Spilleren stiller seg i ventemodus
- Trykk på [PLAY] for å starte avspillingen igjen.
- Trykk en gang til på [STOP] for å stoppe spillingen helt. Spilleren stiller seg i ventemodus.

Ved avspilling av musikk:

- Trykk på [STOP] for å stoppe avspillingen.

Forstørre eller forminske bildet

- Trykk en eller flere ganger på [Zoom] på fjernkontrollen for å forstørre (inntil 3 ganger) bildet. Displayet viser aktuelt forstørrelse.
- Bruk navigasjonsknappene for å flytte det forstørrede området.

Vise avspillingsinformasjonen

Under avspilling, trykk gjentatte ganger på [Display/Setup] for å vise informasjon om avspillingen. Informasjonen vises i displayets øvre del.

Lydspor (dvd)

Fungerer kun på plater som inneholder flere spor.

- Trykk en eller flere ganger på [Audio] for å velge andre lydspor. Aktuelt språk vises i displayet. Aktuelt lydbilde vises i displayet.

Bildevinkel (dvd)

- Fungerer kun på noen dvd-filmer.
- Under avspilling, trykk og hold [Angle] inne for å vise og velge tilgjengelig bildevinkler.

Undertekster (dvd)

- Fungerer kun med noen dvd-plater.
- Under avspilling, trykk gjentatte ganger på [SUB] for å velge språk for undertekstene. Aktuelt språk vises i displayet.

Stille inn lysstyrke og fargegjengivelse

Du kan nå som helst under avspillingen stille inn skjermens lysstyrke og fargegjengivelse.

- Trykk på [LCD Mode/USB] på fjernkontrollen for å stille inn skjermens egenskaper. Marker det som skal stilles inn med navigasjonsknappene ▲ eller ▼ . Juster deretter verdiene med knappene ◀◀ eller ▶▶ .

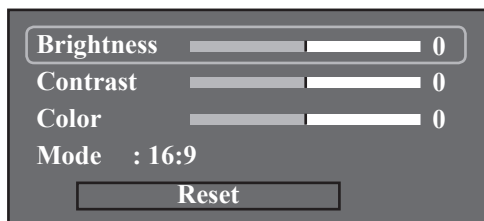

- o **Brightness** – Lysstyrke
- o **Contrast** – Kontrast
- o **Colour** – Farge

Velg [Reset] for å stille alle verdiene tilbake til fabrikkinnstillingene.

Mp3/Mpeg4

1. Sett i en cd eller dvd-plate som inneholder mp3- eller mpeg4-filer.
2. Etter en liten stund vil skjermen vise de mappene som finnes på platen/minnet og avspillingen av den første mappen starter automatisk.
3. Dersom mpeg4-filmen har tekstfil, merk ønsket fil og bekreft med [OK/Enter].
4. Bruk navigasjonsknappene for å markere den mappe eller fil som du vil spille av. Trykk på [OK/Enter] for å bekrefte og starte avspillingen. Avspilling av den første filen i mappen starter automatisk.
5. Bruk knappene **◀◀** eller **▶▶** for å gå til neste eller foregående spor.

Bildevisning

1. Sett i en cd- eller dvd-plate som inneholder bilder i filformatet Jpeg. Skjermen viser etter en liten stund de mapper som er på platen.
2. Bruk navigasjonsknappene for å merke en mappe eller bildefil som skal vises. Trykk på [OK/Enter] for å bekrefte. Visningen starter nå bildeframvisningen som lysbildeframvisning.
3. Bruk knappene **◀◀** eller **▶▶** for å gå til neste eller foregående spor.
 - Under bildeframvisningen, trykk på navigasjonsknappene for å rotere eller vende på bildene.
 - Trykk en eller flere ganger på [Zoom] for å forstørre (inntil 3 ganger) bildet. Displayet viser aktuelt forstørrelse.

Innstillinger

Du kan når som helst aktivere innstillingsmenyen ved å trykke på knappen [Display/SETUP] enten på hovedenheten eller på fjernkontrollen.

- Bruk navigasjonsknappene for å forflytte deg i menyen og trykk på [OK/Enter] for å bekrefte dine valg og innstillinger.
- Trykk en gang til på [Display/SETUP] for å avslutte og å gå ut av menyene.



Forklaring av menyer

Language (språk)

Benevning	Beskrivelse	Fabrikkinnstilling
OSD	Still inn språk for DVD-spillerens menyer.	Engelsk
Subtitle	Stiller inn ønsket tekstspor for dvd-plater (dersom det er spor tilgjengelig på platen).	Engelsk
Audio	Stiller inn ønsket lydspor for dvd-plater (dersom det er spor tilgjengelig på platen).	Engelsk
Dvd Menu	Stiller inn ønsket språk for dvd-platenes menyer (dersom det er spor tilgjengelig på platen).	Engelsk

Video (systeminnstillinger)

Benevning	Beskrivelse	Fabrikkinnstilling
Aspect Ratio	Stiller inn ønsket bildeformat. 4:3 benyttes på tradisjonelle bildeskjermer; 16:9 benyttes på widescreen-skjermer.	16:9
View Mode	Stiller inn bildevisningsformatet.	Autopassning
TV-system	Stiller inn tv-system for utsignalet på dvd-spillerens videoutganger. Velg mellom NTSC (USA), PAL (Europa) eller AUTO.	NTSC

Audio (lydinnstillinger)

Benevning	Beskrivelse	Fabrikkinnstilling
Channel Output	Stiller inn lydbylde. LT/RT = Mikser ned fra stereo til mono. STEREO = Mikser ned fra 5.1-lyd til stereo.	Stereo

Rating

Benevning	Beskrivelse	Fabrikkinnstilling
Parental Control	Denne innstilling gir mulighet til å stille inn ønskede restriksjoner til barna for å forhindre at uønskede filmer vises. Velg ønsket grad (1 – 8).	8 = adult
Set Password	Skift passord på barnelåsen. Bruk talltastene på fjernkontrollen for å skrive inn det nåværende passordet (8888). Skriv deretter inn det nye passordet.	Fabrikkinnstilt passord: 8888

Misc

Benevning	Beskrivelse	Fabrikkinnstilling
Use Default Settings	Tilbakestiller dvd-spilleren til fabrikkinnstillinger. Passord for barnelås stilles IKKE tilbake.	
Screensaver	Slår av/på skjermbeskytteren.	På

Stell og vedlikehold

Rengjøring

- Trekk alltid ut strømledningen før rengjøring.
- Påse at det ikke kommer væske inn i dvd-spilleren.
- Bruk kun en lett fuktet klut ved rengjøring av dekkelet.
- Bruk aldri løsemidler eller sterke rengjøringsmidler.

Stell av plater

- Hold platen i hullet og på kanten når du håndterer den, så det ikke kommer fingeravtrykk på selve platen.
- Platen må ikke bøyes eller utsettes for direkte sollys eller annen varmekilde.
- Oppbevar platene stående i sine futteraler.
- Platene skal kun rengjøres med en tørr myk klut. Stryk fra sentrum av platen og utover. Bruk aldri rengjøringsmidler eller sterke løsemidler.

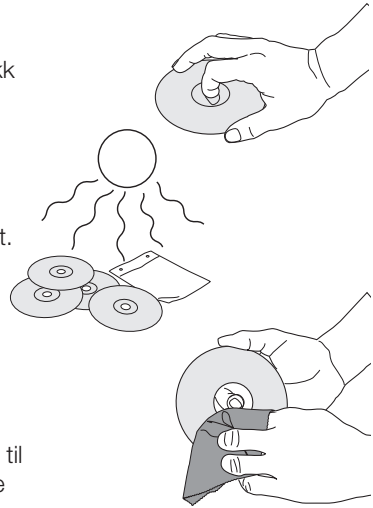

Avfallshåndtering

Når produktet skal kasseres, må det skje i henhold til lokale forskrifter. Ved usikkerhet, ta kontakt med de lokale myndighetene.

Spesifikasjoner

Ekstern spenning	9 V DC, 1000 mAh (nett- og biladapter følger med)
Effekt:	≤ 6 W
TV-system	NTSC / PAL
Plateformat	dvd, dvd-r, dvd-rw og cd
Skjermstørrelse	7"
Oppløsning	480 x 234 piksler
Batteritype, dvd-spiller	3,7 V, 1300 mAh, litiumpolymer
Batteritype, fjernkontroll	1 x CR2025 (medfølger)
Driftstid	ca. 2,5 timer via det ladbare batteriet
Bruksmiljø	0 ° - +35 °
Størrelse	192 x 165 x 41 mm
Vekt	680 g (inkl. batteri)

Feilsøking

Feil	Forslag til tiltak
Enheden starter ikke, eller den skrur seg plutselig av.	<ul style="list-style-type: none">- Påse at batteriet er korrekt installert.- Påse at bil- eller nettdapteren er riktig koblet til.- Start enheten på nytt ved først å slå av for så å skru på strømbryteren igjen.
Produktet reagerer ikke på fjernkontrollens knapper.	<ul style="list-style-type: none">- Sjekk at fjernkontrollens batterier er satt i riktig, sett i nye batterier.- Påse at fjernkontrollen er rettet mot sensoren på DVD-spillerens framside.- Påse at ingen andre gjenstander forstyrrer fjernkontrollens signaler.
Ikke noe bilde eller lyd.	<ul style="list-style-type: none">- Kontroller at ev. lyd- og bildekabler er riktig koblet til.- Kontroller at platen som bruker er av typen dvd, dvd-r, dvd-rw og cd.- Sjekk at platen er hel og fri for riper, og at den er riktig plassert med etiketten vendt oppover.- Kontroller at spillerens laserpickup ikke er skitten. Hvis det er tilfelle, ta kontakt med kundetjenesten.- Kontroller at ev. tilkoblet tv-apparat er innstilt på riktig kanal (VIDEO, AV, etc.).
Ingen lyd	<ul style="list-style-type: none">- Påse at lokket er åpent. Når lokket er stengt er lyden kun aktivert via lydutgangene.- Sjekk at lyden ikke er skrudd av.
Dårlig lyd/ Dårlig bilde	<ul style="list-style-type: none">- Kontroller platen. Bruk en ren og rypefri plate.

Kannettava dvd-soitin

Tuotenro 38-3408
18-8115

Malli TF-DVD7008D-VDE
TF-DVD7008D-UK

Lue käyttöohjeet ennen tuotteen käyttöönottoa. Säilytä käyttöohjeet tulevaa tarvetta varten. Pidätämme oikeuden teknisten tietojen muutoksiin. Emme vastaa mahdollisista teksti- tai kuvavirheistä. Jos laitteeseen tulee teknisiä ongelmia, ota yhteys myymälään tai asiakaspalveluun (yhteystiedot käyttöohjeen lopussa).

Pakkauksen sisältö

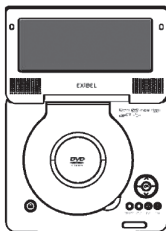

Päälaite



Kaukosäädin



Muuntaja



Kuulokkeet



Autosovitin

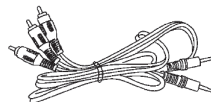

AV-kaapeli

Turvallisuus

- Laitteen saa korjata vain valtuutettu huoltoliike.
- Älä pura tai muuta laitetta.
- Tuote on tarkoitettu vain sisäkäyttöön.
- Älä altista laitetta liian korkeille lämpötiloille, iskuille, kosteudelle tai vedelle.
- Älä sijoita laitetta sellaiseen paikkaan, josta se voi tippua veteen tai muuhun nesteeseen. Älä pane laitteen päälle nesteitä sisältäviä esineitä, kuten maljakoita tai limsapulloja.
- Älä käytä laitetta kosteissa tai pölyisissä tiloissa tai paikoissa, joissa siihen kohdistuu voimakasta värähtelyä.
- Sammuta mahdollinen valmiustila ja irrota pistoke yön ajaksi ja kun poistut kotoa.
- Älä altista akkua korkeille lämpötiloille.
- Älä kuuntele kuulokkeista kovaäänistä musiikkia pitkäkestoisesti, se voi vahingoittaa kuuloasi.
- Sijoita laite vaakatasossa olevalle pinnalle käytön ajaksi.



LUOKAN 1 LASERLAITE

Varoitus! Älä avaa laitteen kotelo! Näkymätön lasersäde voi aiheuttaa silmävaurioita. Älä katso säteeseen edes optisten instrumenttien läpi.

Painikkeet ja toiminnot

Dvd-soitin

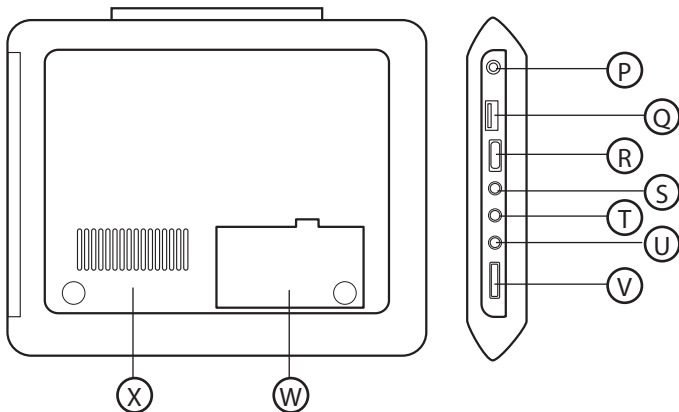
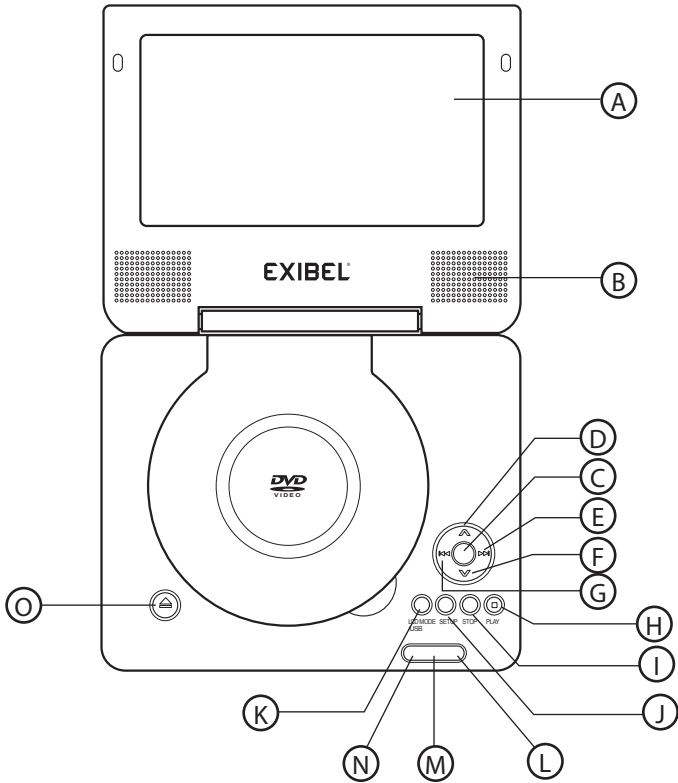

- A) **TFT-näyttö**
- B) **Kaiuttimet**
- C) **OK/ENTER** – Vahvistaa asetukset
- D) **▲** – Navigointipainike ylös
- E) **▶** – Navigointipainike oikealle/seuraava
- F) **▼** – Navigointipainike alas
- G) **◀** – Navigointipainike vasemmalle/edellinen
- H) **PLAY/PAUSE** – Aloita tai keskeytä toisto
- I) **STOP** – Pysäyttää toiston
- J) **SETUP** – Asetusvalikon aktivointi
- K) **LCD Mode/USB** – Säädä valonvoimakkuutta ja väriä painamalla nopeasti. Paina nopeasti uudestaan, kun haluat palata pysäytystilaan tai kun laitteessa ei ole dvd-levyä. Paina pitkään, kun haluat siirtyä dvd:n tai usb-muistin valikkoon.
- L) **Valmiustilan merkkivalo**
- M) **Kaukosäätimen tunnistin**
- N) **Latauksen merkkivalo**
- O) **OPEN** – Avaa levylokeron
- P) **DC IN 9-12 V** – Ulkoisen virtalähteen sisääntulo/Laturi
- Q) **USB** – muistiliitäntä
- R) **POWER ON/OFF** – Sammuttaa laitteen kokonaan
- S) **VIDEO** – Television kuvan liitäntä
- T) **AUDIO** – Television äänen liitäntä
- U) **PHONES** – Kuulokeliitäntä (3,5 mm:n liitäntä)
- V) **VOLUME** – Äänenvoimakkuuden säätö
- W) **Paristolokero**
- X) **Tuuletusaukko**

Kaukosäädin

A) Näyttö/setup

Katso levyn tiedot painamalla kerran. Katso tarkat tiedot ja tee muutoksia painamalla uudestaan. Palaa normaalitilaan painamalla vielä kerran.

B) Power – Virtakytkin

C) ▲ – Navigointipainike ylös

D) I◀◀ – Edellinen jakso

E) Enter – Vahvista valinta

F) ◀◀ – Pikakelaa taaksepäin

G) ▶▶ – Play/Pause

H) ▼ – Navigointipainike alas

I) Numeropainikkeet

J) LCD Mode/USB – Säädä valonvoimakkuutta ja väriä painamalla nopeasti.

Paina nopeasti uudestaan, kun haluat palata pysäytystilaan tai kun laitteessa ei ole dvd-levyä. Paina pitkään, kun haluat siirtyä dvd:n tai usb-muistin valikkoon.

K) Zoom – Kuvan suurentaminen

L) SUB – Valitse tekstityksen kieli

M) ▶▶I – Seuraava jakso

N) Repeat A-B – Valitse uudelleentoistettavan jakson alku ja loppu.

Palaa normaaliin toistoon painamalla uudestaan.

O) ▶▶ – Pikakelous eteenpäin

P) Repeat 1/All – Toista valittu jakso, koko elokuva tai koko dvd-levy

Q) Stop

R) Menu – Siirry dvd:n päävalikkoon dvd-levyn toiston aikana.

S) Audio – Valitse ääniraita Valitse vasen, oikea, mix tai stereo musiikin toiston aikana.

T) Angle – Muuta kuvakulmaa (jos elokuva tukee toimintoa)

U) Title – Siirry dvd:n nimivalikkoon dvd-levyn toiston aikana.

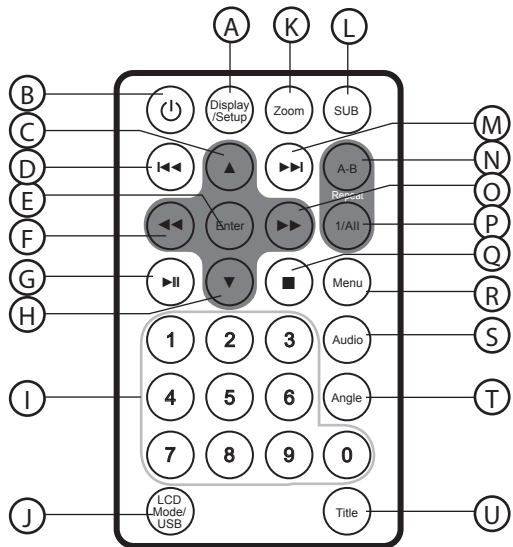

Käytön aloittaminen

Kaukosäätimen paristojen asettaminen

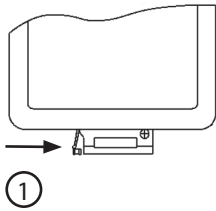

Paina lukitsimia nuolen suuntaan.

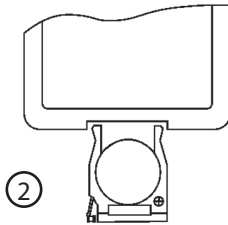

Irrota paristopidike.

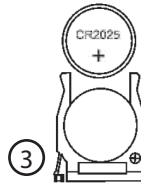

Aseta lokeroon yksi CR2025-paristo plusnapa ylöspäin.

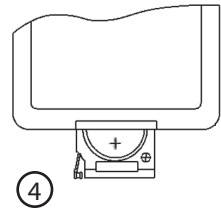

Työnnä paristopidike takaisin paikalleen.

Virtalähde autossa

Liitä autosovitin dvd-soittimen jänniteliitäntään (P) ja 12 voltin savukkeensytytinkieliin.

Huom.! Käytä ainoastaan mukana tullutta autosovitinta.



Virtalähde sisätiloissa

Liitä pakkauksen muuntaja dvd-soittimen jänniteliitäntään (P) ja seinäpistorasiaan.

Huom.! Irrota autosovitin tai muuntaja dvd-soittimesta, kun et käytä soitinta.

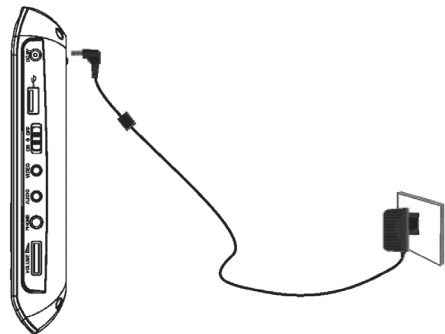

Sisäisen akun käyttäminen

Soittimessa on sisäänrakennettu ladattava litiumpolymeeri-akku. Lataa akkua vähintään 4 tuntia ennen ensimmäistä käyttökertaa.

1. Aseta virtakytkin asentoon OFF.
2. Liitä muuntaja yllä olevien ohjeiden mukaisesti. Punainen merkkivalo palaa latauksen aikana ja sammuu akun latauduttua.
3. Kun akun varaustaso on heikko, näytöllä vilkkuu kuvake. Kun akku on täysin tyhjä, laite sammuu itsestään.

Ulkoiseen televisioon tai kotiteatterivahvistimeen liittäminen

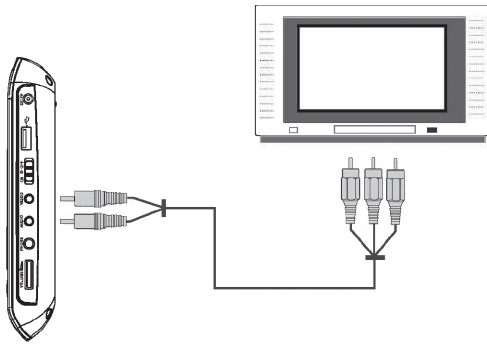

Voit liittää dvd-soittimen televisioon pakkauksen liitäntäjohdolla.

1. Varmista ensin, että dvd-soitin ja televisio/kotiteatterivahvistin ovat pois päältä ennen liittämistä.
2. Liitä 3 RCA-liitin television kuvan mukaisesti.
 - Punainen liitin: "AUDIO R".
 - Valkoinen liitin: "AUDIO L".
 - Keltainen liitin: "VIDEO IN".
3. Liitä kaksi 3,5 mm:n liitin dvd-soittimen ääni- ja videoliitäntöihin.
 - Liitä 2-napainen liitin (liittimestä lähtee yksi johto) "VIDEO"-liitäntään.
 - Liitä 3-napainen liitin (liittimestä lähtee kaksi johtoa) "AUDIO"-liitäntään.

Kuulokkeiden liittäminen

1. Vähennä ensin äänenvoimakkuutta, ennen kuin liität kuulokkeet.
2. Liitä kuulokkeet (3,5 mm:n stereopistoke) kuulokeliitäntään (U).
3. Säädä äänenvoimakkuus sopivaksi.

Huom.!

Älä kuuntele kuulokkeista kovaäänistä musiikkia pitkäkestoisesti, se voi vahingoittaa kuuloasi.



USB-muistin liittäminen

1. Liitä usb-porttiin (q) usb-muisti.
2. Valitse dvd:n tai usb-muistin valikko painamalla [LCD Mode/USB] pohjaan pysäytystilassa tai kun laitteessa ei ole dvd-levyä.
3. Merkitse navigointipainikkeella usb ja vahvista valinta painamalla [OK/Enter].
4. Tietojen lukeminen kestää hetken aikaa. Kun laite on valmis, usb-muistin valikko näkyy näytöllä.
5. Valitse haluamasi tiedosto navigointipainikkeilla ja aloita toisto painamalla [PLAY].

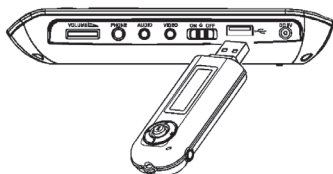

Käyttö

Dvd-soittimen käynnistäminen

Sijoita laite vaakatasoon ja kytke se päälle asettamalla virtakytkin (R) [ON]-asentoon.

Kaukosäätimen käyttö

Suuntaa kaukosäädin dvd:n etupuolella olevaa tunnistinta (M) ja paina haluamaasi painiketta.

Cd- tai dvd-levyn toisto

1. Avaa levylokero.
2. Aseta lokeroon cd- tai dvd-levy etikettipuoli ylöspäin. Sulje levylokero. Toisto käynnistyy automaattisesti.

Toisto USB-muistista

1. Aseta virtakytkin (R) ON-asentoon, niin laite käynnistyy.
2. Aseta musiikki- tai videotiedostoja sisältävä usb-muisti laitteen sivulla olevaan liitäntään (Q). Soitin tunnistaa automaattisesti liitetyn muistin ja näytölle ilmestyvät saatavilla olevat tiedostot ja kansiot.
 - **Huom.** Vaihda dvd-levyn ja usb-muistin välillä painamalla [LCD Mode/USB] (K) pohjaan.
3. Siirry navigointipainikkeilla haluamasi kansion kohdalle. Vahvista ja aloita toisto painamalla [OK/Enter].

Seuraava/edellinen raita tai jakso

Siirry edelliseen tai seuraavaan jaksoon tai raitaan painamalla **I◀◀** tai **▶▶I**.

Pikakelaus

- Pikakelaa eteen tai taakse pitämällä pohjassa **◀◀** tai **▶▶**. Näytöllä näkyy pikakelauksen nopeus.
- Paina painiketta uudestaan, jos haluat muuttaa pikakelauksen nopeutta. Valittavana on 2-, 4-, 8- tai 16-kertainen nopeus.

Toiston keskeyttäminen

Elokuvaa toistettaessa:

- Lopeta toisto painamalla kerran [STOP]. Soitin siirtyy odotustilaan. Jatka toistoa painamalla [PLAY].
- Lopeta toisto kokonaan painamalla uudestaan [STOP]. Soitin siirtyy odotustilaan.

Musiikkia toistettaessa:

- Lopeta toisto painamalla [STOP].

Kuvan suurentaminen tai pienentäminen

- Suurena kuvaa (enintään kolminkertaiseksi) painamalla [Zoom]-painiketta. Näytöllä näkyy valittu suurennos.
- Siirrä suurennettua kohtaa navigointipainikkeilla.

Toistotietojen katsominen

Katsele toiston tietoja painamalla Display/Setup toiston aikana. Tiedot näkyvät näytön yläosassa.

Ääniraita (dvd)

Toiminto toimii vain levyillä, joissa on useampia ääniraitoja.

- Vaihda ääniraitaa painamalla [Audio]. Valittu kieli näkyy näytöllä. Valittu ääniasetus näkyy näytöllä.

Kuvakulma (dvd)

- Toimii vain tietyissä dvd-filmeissä.
- Valitse sopiva kuvakulma toiston aikana painamalla pitkään [Angle].

Tekstitys (dvd)

- Toimii vain tietyissä dvd-levyissä.
- Valitse tekstityksen kieli painamalla toiston aikana [SUB] niin monta kertaa, että löydät haluamasi tekstityskielen. Valittu kieli näkyy näytöllä.

Valonvoimakkuuden ja värintoiston säätäminen

Voit säätää näytön valonvoimakkuutta ja värintoistoa milloin tahansa toiston aikana.

- Säädä näytön ominaisuuksia painamalla kaukosäätimen [LCD Mode/USB]-painiketta. Valitse mitä haluat säätää painamalla ▲ tai ▼ . Säädä valitsemaasi arvoa painamalla ◀◀ tai ▶▶ .

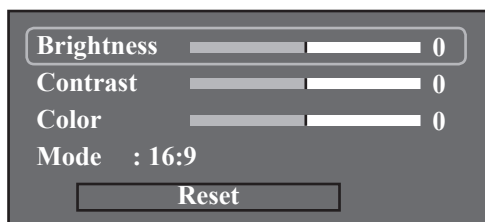

- o **Brightness** (valonvoimakkuus)
- o **Contrast** (kontrasti)
- o **Colour** (väri)

Palauta tehdasasetukset valitsemalla [Reset].

Mp3/Mpeg4

1. Aseta laitteeseen cd- tai dvd-levy, joka sisältää mp3- tai mpeg4-tiedostoja.
2. Näytöllä näkyy hetken kuluttua levyllä olevat kansiot. Ensimmäisen kansion toisto alkaa automaattisesti.
3. Jos mpeg4-elokuvassa on tekstitiedosto, valitse haluamasi tekstitiedosto ja vahvista valinta painamalla [OK/Enter].
4. Siirry navigointipainikkeilla haluamasi kansion kohdalle. Vahvista ja aloita toisto painamalla [OK/Enter]. Toisto alkaa automaattisesti ensimmäisestä tiedostosta.
5. Siirry edelliseen tai seuraavaan raitaan painamalla **◀◀** tai **▶▶**.

Kuvanäyttö

1. Aseta levylokeroon cd- tai dvd-levy, joka sisältää jpeg-formaatin kuvia. Näytöllä näkyy hetken kuluttua levyllä olevat kansiot.
2. Valitse kansion tai kuvatiedoston navigointipainikkeilla. Vahvista valinta painamalla [OK/Enter]. Kuvien näyttö käynnistyy kuvaesityksenä.
3. Siirry edelliseen tai seuraavaan kuvaan painamalla **◀◀** tai **▶▶**.
 - Käännä tai pyöritä kuvaa kuvaesityksen aikana navigointipainikkeilla.
 - Suurena kuvaa (enintään kolminkertaiseksi) painamalla [Zoom]-painiketta. Näytöllä näkyy valittu suurennos.

Asetukset

Voit avata asetusvalikon milloin tahansa painamalla laitteen tai kaukosäätimen Display/SETUP-painiketta.

- Siirry valikoissa navigointipainikkeilla. Vahvista tekemäsi valinnat painamalla [OK/Enter].
- Poistu valikoista painamalla [Display/SETUP].

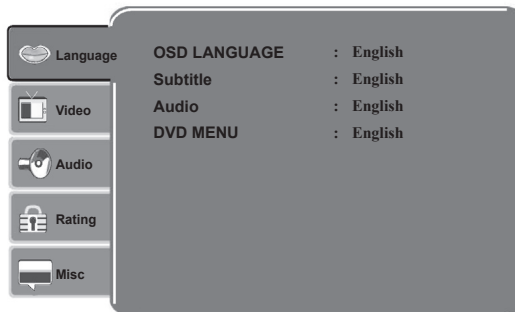

Valikkojen selitykset

Language (kieli)

Nimike	Kuvaus	Tehdasasetukset
OSD	Valitse dvd-soittimen valikoiden kieli.	Englanti
Subtitle	Valitse dvd-levyn tekstityskieli, jos valittavissasi on useita kieliä.	Englanti
Audio	Valitse dvd-levyn ääniraita, jos valittavissasi on useita ääniraitoja.	Englanti
DVD Menu	Valitse dvd-levyn valikoiden kieli, jos valittavissasi on useita kieliä.	Englanti

Video (järjestelmäasetukset)

Nimike	Kuvaus	Tehdasasetukset
Aspect Ratio	Kuvasuhteen valitseminen. Perinteisten kuvaruutujen kuvasuhde on 4:3 ja laajakuvaruutujen suhde on 16:9.	16:9
View Mode	Kuvanäyttöformaatin valitseminen.	Autopassning
TV System	Aseta tv-järjestelmä dvd-soittimen videoliitännän signaalin mukaan. Vaihtoehtoina ovat NTSC (USA), PAL (Eurooppa) ja AUTO.	NTSC

Audio (ääniasetukset)

Nimike	Kuvaus	Tehdasasetukset
Channel Output	Ääniasetusten valinta. LT/RT = Miksaa stereosta monoona. STEREO = Miksaa 5.1 -äänestä stereoon.	Stereo

Rating

Nimike	Kuvaus	Tehdasasetukset
Parental Control	Aseta rajoituksia lapsille, jotta he eivät pääse katsomaan sopimattomia elokuvia. Valitse haluamasi aste (1–8).	8 = adult
Set Password	Vaihda lapsilukon salasanaa. Syötä nykyinen salasana kaukosäätimen numeropainikkeilla (tehdasasetus on 8888). Syötä sitten uusi salasana.	Tehdasasetus: 8888

Misc

Nimike	Kuvaus	Tehdasasetukset
Use Default Settings	Dvd-soittimen tehdasasetusten palautus. Huom.! Lapsilukon salasanaa ei palauteta.	
Screensaver	Näytönsäästäjä päällä tai pois päältä.	Päällä

Huolto ja ylläpito

Puhdistus

- Irrota aina pistoke verkkovirrasta ennen laitteen puhdistusta.
- Varmista, että laitteeseen ei pääse kosteutta.
- Käytä kosteaa liinaa, kun puhdistat laitteen koteloa.
- Älä käytä voimakkaita puhdistusaineita tai liuottimia.

Käsittele levyjä oikein

- Pitele levyä reiästä ja reunasta. Näin vältät sormenjälkien tai lian kertymisen levyn pintaan.
- Älä taivuta levyä äläkä altista sitä suoralle auringonvalolle tai muulle lämmönlähteelle.
- Puhdista levyt kuivalla ja pehmeällä liinalla keskeltä ulospäin. Älä käytä puhdistusaineita tai vahvoja liuottimia.
- Säilytä levyjä koteloiissaan.

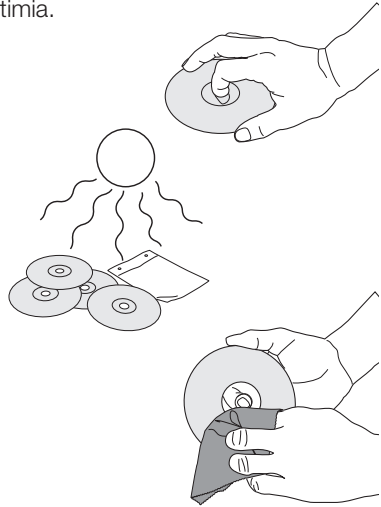

Kierrätys

Kierrätä tuote asianmukaisesti, kun poistat sen käytöstä. Kysy tarkempia kierrätysohjeita kuntasi jäteneuvonnasta.

Tekniset tiedot

Ulkoinen käyttöjännite	9 V DC, 1000 mA (mukana muuntaja ja autosovitin)
Teho	≤ 6 W
TV-järjestelmä	NTSC/PAL
Levyformaatti	dvd, dvd-r, dvd-rw ja cd
Näytön koko	7"
Erottelukyky	480 x 234 pikseliä
Akkutyyppi, dvd-soitin	3,7 V, 1300 mAh, litiumpolymeeri
Kaukosäätimen paristot	1 x CR2025 (sisältyy)
Toiminta-aika	noin 2,5 tuntia ladattavalla akulla
Käyttöympäristö	0 °C—35 °C
Mitat	192 x 165 x 41 mm
Paino	680 g (akku mukaan lukien)

Vianetsintä

Vika	Toimenpide
Soitin ei käynnisty tai kytkeytyy pois päältä.	<ul style="list-style-type: none">- Varmista, että akku on ladattu.- Varmista, että autosovitin tai muuntaja on liitetty oikein.- Käynnistä laite uudelleen painamalla se pois päältä ja takaisin päälle virtakytkimestä.
Soitin ei reagoi kaukosäätimeen.	<ul style="list-style-type: none">- Varmista, että kaukosäätimen paristot on asetettu oikein.- Vaihda vanhojen paristojen tilalle uudet.- Varmista, että suuntaat kaukosäätimen dvd-soittimen etupuolen tunnistinta kohti.- Varmista, ettei kaukosäätimen signaalia estä mikään esine.
Ei kuvaa tai ei ääntä.	<ul style="list-style-type: none">- Tarkista, että ääni- ja kuvakaapelit on liitetty oikein.- Tarkista, että levy on tyyppiä dvd, dvd-r, dvd-rw, tai cd.- Tarkista, että levy on ehjä eikä siinä ole naarmuja. Tarkista myös, että se on asetettu lokeroon etikettipuoli ylöspäin.- Tarkista, ettei soittimen laserlukupää ole likainen. Jos se on likainen, ota yhteyttä asiakaspalveluun.- Varmista, että televisio on asetettu oikealle kanavalle (video, av tms.)
Ei ääntä	<ul style="list-style-type: none">- Varmista, että kansi on auki. Kun kansi on suljettu, ääni aktivoituu vain ääni- tai kuulokeulostulojen kautta.- Varmista, ettei ääntä ole sammutettu.
Huono ääni tai huono kuva	<ul style="list-style-type: none">- Tarkista levyn kunto. Käytä ehjää ja naarmutonta levyä.

EXIBEL[®]

SVERIGE

KUNDTJÄNST Tel: 0247/445 00
 Fax: 0247/445 09
 E-post: kundtjanst@clasohlson.se
INTERNET www.clasohlson.se
BREV Clas Ohlson AB, 793 85 INSJÖN

NORGE

KUNDESENTER Tlf.: 23 21 40 00
 Faks: 23 21 40 80
 E-post: kundesenter@clasohlson.no
INTERNETT www.clasohlson.no
POST Clas Ohlson AS, Postboks 485 Sentrum, 0105 OSLO

SUOMI

ASIAKASPALVELU Puh: 020 111 2222
 Faksi: 020 111 2221
 Sähköposti: info@clasohlson.fi
INTERNET www.clasohlson.fi
OSOITE Clas Ohlson Oy, Yrjönkatu 23 A, 00100 HELSINKI

GREAT BRITAIN

 For consumer contact, please visit
 www.clasohlson.co.uk and click on
 customer service.
INTERNET www.clasohlson.co.uk