

Register your product and get support at

[www.philips.com/welcome](http://www.philips.com/welcome)

DVP3520



EN	User manual	3
DA	Brugervejledning	19
DE	Benutzerhandbuch	35
EL	Εγχειρίδιο χρήσης	53
ES	Manual del usuario	73
FI	Käyttöopas	91
FR	Mode d'emploi	107

IT	Manuale utente	125
NL	Gebruiksaanwijzing	143
PL	Instrukcja obsługi	161
PT	Manual do utilizador	179
SV	Användarhandbok	197
TR	Kullanım kılavuzu	213

**PHILIPS**

## LASER

### CAUTION:

USE OF CONTROLS OR ADJUSTMENTS OR PERFORMANCE OF PROCEDURES OTHER THAN THOSE SPECIFIED HEREIN MAY RESULT IN HAZARDOUS RADIATION EXPOSURE.

### CAUTION:

VISIBLE AND INVISIBLE LASER RADIATION WHEN OPEN AND INTERLOCK DEFEATED. DO NOT STARE INTO BEAM.

### LOCATION:

INSIDE, NEAR THE DECK MECHANISM.

## Italia

### DICHIARAZIONE DI CONFORMITA'

Si dichiara che l'apparecchio DVP3520, Philips risponde alle prescrizioni dell'art. 2 comma 1 del D.M. 28 Agosto 1995 n.548.

Fatto a Eindhoven

Philips Consumer Lifestyles  
Philips, Glaslaan 25616 JB Eindhoven,  
The Netherlands

This product is in compliance with the EEE directive.

EEE yönergeseine uygundur.

## Norge

Typeskilt finnes på apparatens underside.

**Observer: Nettbryteren er sekundært innkoplet. Den innebygde nettdelen er derfor ikke frakoplet nettet så lenge apparatet er tilsluttet nettkontakten.**

For å redusere faren for brann eller elektrisk støt, skal apparatet ikke utsettes for regn eller fuktighet.

## DK

Advarsel: Usynlig laserstråling ved åbning når sikkerhedsafbrydere er ude af funktion. Undgå udsættelse for stråling.

Bemærk: Netafbryderen er sekundært indkoblet og afbryder ikke strømmen fra nettet. Den indbyggede netdel er derfor tilsluttet til lysnettet så længe netstikket sidder i stikkontakten.

## S

Klass 1 laserapparat

Varning! Om apparaten används på annat sätt än i denna bruksanvisning specifikt cerats, kan användaren utsättas för osynlig laserstrålning, som överskrider gränsen för laserklass 1.

Observera! Stömbrytaren är sekundärt kopplad och bryter inte strömmen från nätet. Den inbyggda nätdelen är därför ansluten till elnätet så länge stickproppen sitter i vägguttaget.

## SF

Luokan 1 laserlaite

Varoitus! Laitteen käyttäminen muulla kuin tässä käyttöohjeessa mainitulla tavalla saattaa altistaa käyttäjän turvallisuusluokan 1 ylittävälle näkymättömälle lasersäteilylle.

Oikeus muutoksiin varataan. Laite ei saa olla alttiina tippu- ja roiskevedelle. Huom.

Toiminnanvalitsin on kytketty toisiopuolelle, eikä se kytke laitetta irti sähköverkosta.

Sisäänrakennettu verkko-osa on kytkettynä sähköverkkoon aina silloin, kun pistoke on pistorasiassa.

Producent zastrzega możliwość wprowadzania zmian technicznych.

# Innehållsförteckning

---

<b>1</b>	<b>Viktigt!</b>	198
	Säkerhet och viktig information	198
<hr/>		
<b>2</b>	<b>Din DVD-spelare</b>	199
	Spelbara media	199
	Produktöversikt	199
<hr/>		
<b>3</b>	<b>Anslutningar</b>	200
	Ansluta ljud-/videokablar	200
	Överföra ljudet till andra enheter	201
	Anslut en USB-flashenhet	201
	Ansluta strömmen	202
<hr/>		
<b>4</b>	<b>Komma igång</b>	202
	Förbereda fjärrkontrollen	202
	Söka efter TV-kanalen	202
	Välj menyspråk	202
	Starta progressiv avsökning	202
<hr/>		
<b>5</b>	<b>Spela upp</b>	203
	Spela upp en skiva	203
	Spela upp video	203
	Spela musik	205
	Spela upp foto	205
	Spela upp musikbildspel	206
	Spela upp från en USB-flashenhet	206
<hr/>		
<b>6</b>	<b>Avancerade funktioner</b>	206
	Mediekopiering	206
	Skapa MP3-filer	207
<hr/>		
<b>7</b>	<b>Justera inställningar</b>	207
	Allmän inställning	207
	Ljudinställning	208
	Videoinställning	209
	Preferenser	209
<hr/>		
<b>8</b>	<b>Ytterligare information</b>	211
	Uppdatera programvara	211
	Vård	211
	Specifikationer	211
<hr/>		
<b>9</b>	<b>Felsökning</b>	212

# 1 Viktigt!

## Säkerhet och viktig information



### Varning

- Risk för överhettning! Installera aldrig produkten i ett trångt utrymme. Lämna ett utrymme på minst 10 cm runt hela produkten för att sörga för god ventilation. Se till att gardiner och andra föremål inte täcker produktens ventilationshål.
- Placera aldrig produkten, fjärrkontrollen eller batterier nära öppna lågor eller andra värmekällor, inklusive direkt solljus.
- Undvik höga temperaturer, fukt, vatten och damm.
- Enheten får inte utsättas för vattendroppar eller vattenstrålar.
- Placera aldrig föremål på enheten som kan skada den (t.ex. vattenfyllda föremål eller levande ljus).
- Placera aldrig produkten ovanpå någon annan elektrisk utrustning.
- Håll dig borta från produkten vid åskväder.
- Om nätkontakten eller ett kontaktdon används som fränkopplingsenhet ska den vara lätt att komma åt.
- Synlig och osynlig laserstrålning om enheten är öppen. Utsätt dig inte för strålen.



Användning av den här produkten överensstämmer med EU:s förordningar om radiostörningar. Produkten överensstämmer med kraven för följande direktiv och riktlinjer: 2004/108/EC, 2006/95/EC and 2005/32/EC.

### Om progressiv avsökning

Observera att inte alla HD-TV-apparater är fullständigt kompatibla med den här produkten och att artefakter därför kan visas i bilden. När det gäller bildproblemen 525 och 625 för progressiv avsökning rekommenderas du att ändra anslutningen till standardupplösningen. Om du har frågor om TV:ns kompatibilitet med 525p och 625p DVD-spelaren kan du kontakta kundtjänst.

### Kassering av dina gamla produkter och batterier



Produkten är utvecklad och tillverkad av högkvalitativa material och komponenter som både kan återvinnas och återanvändas.



När den här symbolen med en överkryssad papperskorg visas på produkten innebär det att produkten omfattas av det europeiska direktivet 2002/96/EG. Ta reda på var du kan hitta närmaste återvinningsstation för elektriska och elektroniska produkter.

Följ den lokala lagstiftningen och släng inte dina gamla produkter i det vanliga hushållsavfallet. Genom att kassera dina gamla produkter på rätt sätt kan du bidra till att minska eventuella negativa effekter på miljö och hälsa.



Din produkt innehåller batterier som omfattas av EU-direktiv 2006/66/EC, som inte får kasseras som vanliga hushållssopor.

Ta reda på vilka lokala regler som gäller för separat insamling av batterier eftersom korrekt kassering bidrar till att förhindra negativ påverkan på miljö och hälsa.

### Upphovsrättsinformation



Be responsible  
Respect copyrights

Den här produkten är försedd med teknik för upphovsrättsskydd som skyddas med USA- patent och annan intellektuell äganderätt. Användning av den här tekniken för upphovsrättsskydd får endast ske med tillstånd från Macrovision och är endast avsedd för hemanvändning och annan begränsad visning, såvida tillstånd för annat inte har inhämtats från Macrovision. Bakåtkompilering och isärmontering är inte tillåtet.

CLASS 1  
LASER PRODUCT

## 2 Din DVD-spelare

Gratulerar till din nya produkt och välkommen till Philips! Genom att registrera din produkt på [www.philips.com/welcome](http://www.philips.com/welcome) kan du dra nytta av Philips support.

### Spelbara media

Med den här produkten kan du spela upp:

- DVD, DVD-Video, DVD+R/+RW, DVD-R/-RW, DVD+R/-R DL (dubbla lager)
- Video-CD/SVCD
- Ljud-CD, CD-R/CD-RW
- MP3-media, WMA-media, DivX (Ultra)-media, JPEG-filer
- USB-flashenhet

### Regionkoder





Du kan spela upp skivor med följande regionkoder.

DVD-regionkod	Länder
	Europa

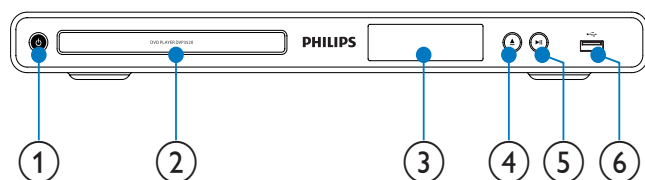
### Produktöversikt



#### Huvudenhet

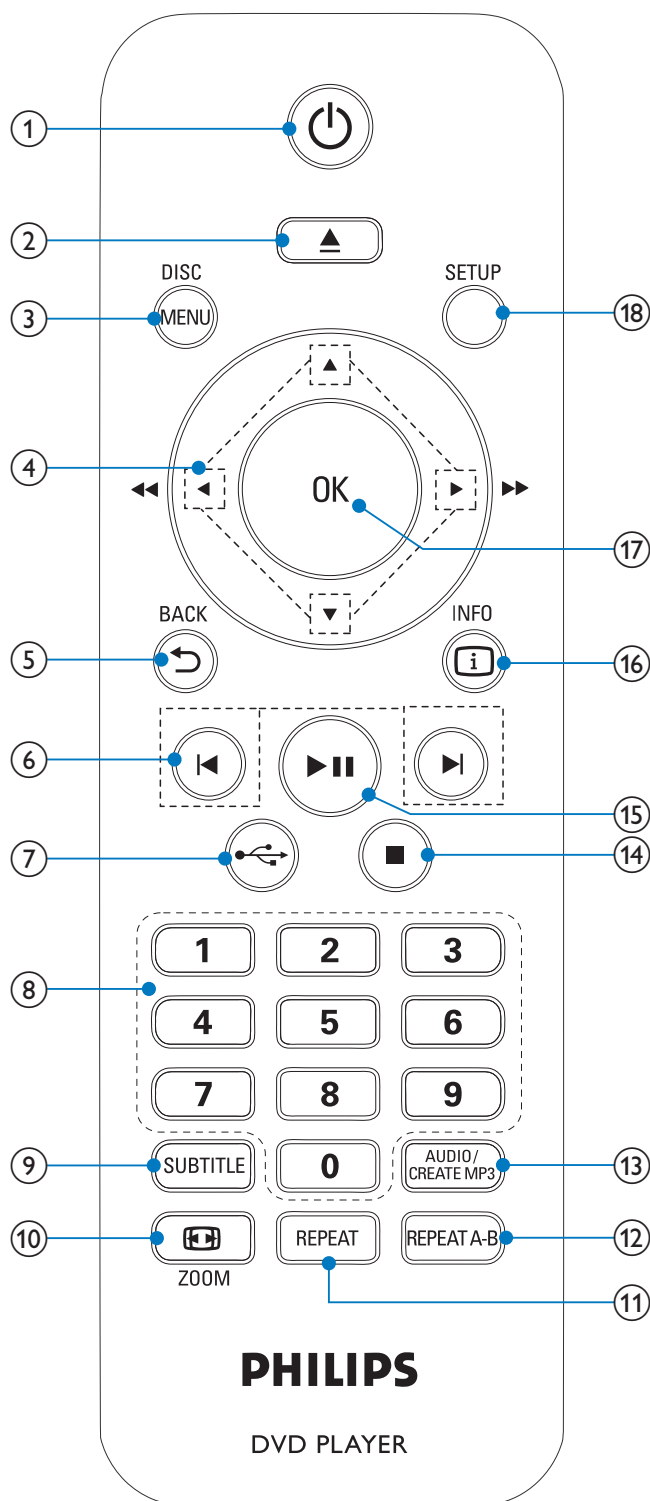

- 1 
  - Slå på enheten eller aktivera standbyläget.
- 2 **Skivfack**
- 3 **Bildskärm**
- 4 
  - Öppna eller stäng skivfacket.
- 5 
  - Starta, pausa eller återuppta uppspelningen.
- 6  **(USB), uttag**
  - Anslut en USB-flashenhet.

### Fjärrkontroll



- 1 
  - Slå på enheten eller aktivera standbyläget.
- 2 
  - Öppna eller stäng skivfacket.

- ③ **DISC MENU**
  - Visa och stäng skivmenyn.
  - Växla till skivläget.
  - Under uppspelning av ett fotobildspel växlar du mellan Fun Mode och Simple Mode.
  - För VCD och SVCD: Slå på eller av PBC-läget (Playback Control).
- ④ **▲▼◀▶**
  - Navigera i menyerna.
  - Snabbsökning framåt (▶) eller bakåt (◀).
  - Långsam sökning framåt (▲) eller bakåt (▼).
- ⑤ **↶ BACK**
  - Gå tillbaka till föregående meny.
- ⑥ **◀▶**
  - Hoppa till föregående respektive nästa titel, kapitel eller spår.
- ⑦ **🔌**
  - Växla till USB-läget.
- ⑧ **Sifferknappar**
  - Välj en post som ska spelas upp.
- ⑨ **SUBTITLE**
  - Välj ett textningsspråk för skivan.
  - Öppna menyerna för kopiering/borttagning av USB-ljudfiler.
- ⑩ **🔍 ZOOM**
  - Anpassa bilden till TV-skärmen.
  - Zooma in eller ut bilden.
- ⑪ **REPEAT**
  - Välj olika repeterande uppspelningslägen.
- ⑫ **REPEAT A-B**
  - Ställ in upprepad uppspelning för ett visst avsnitt.
- ⑬ **AUDIO/CREATE MP3**
  - Välj ljudspråk eller kanal på en skiva.
  - Öppna menyerna för skapande av MP3-filer.
- ⑭ **■**
  - Stoppa uppspelning.
- ⑮ **▶||**
  - Starta, pausa eller återuppta uppspelningen.
- ⑯ **i INFO**
  - För skivor: Öppna uppspelningsalternativ eller visa aktuell skivstatus.
  - Visa en miniatyrvy över fotofiler för bildspel.
- ⑰ **OK**
  - Bekräfta en inmatning eller ett val.
- ⑱ **SETUP**
  - Visa och stäng menyerna.

## 3 Anslutningar

Alla ljud-/videokablar säljs separat.

Gör följande anslutningar för att använda produkten.

**Grundläggande anslutningar:**

- Video
- Ljud

**Valfria anslutningar:**

- Överföra ljudet till andra enheter:
  - Digital förstärkare/mottagare
  - Analogt stereosystem
- USB-flashenhet



### Kommentar

- Se typskylten på produktens baksida för identifiering och nätspänning.
- Innan du gör eller ändrar några anslutningar ser du till att alla enheter är bortkopplade från eluttaget.

## Ansluta ljud-/videokablar

Anslut produkten till TV:n för att visa skivuppspelningen. Välj den bästa videoanslutningen som TV:n har funktioner för.

- **Alternativ 1:** Ansluta till komponentvideouttagen (för standard-TV eller TV med progressiv avsökning).
- **Alternativ 2:** Ansluta till scart-uttaget (för standard-TV).
- **Alternativ 3:** Ansluta till videouttaget (CVBS) (på en standard-TV).



### Kommentar

- Produkten måste anslutas direkt till TV:n.

## Alternativ 1: Ansluta till komponentvideouttagen

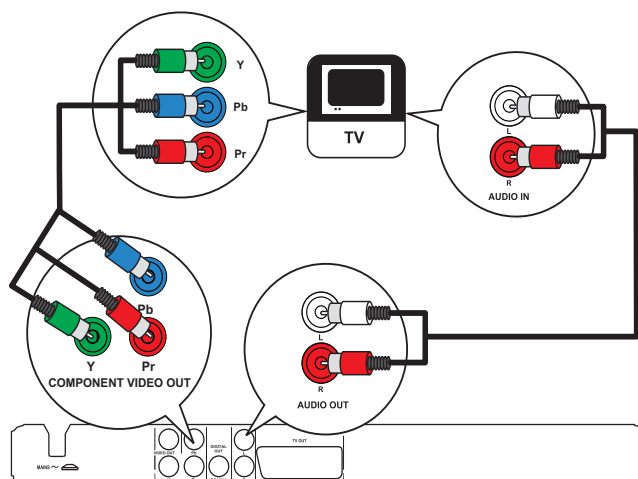

- 1 Anslut komponentvideokablarna till:
  - uttagen **Y Pb Pr** på produkten.
  - COMPONENT VIDEO-ingångarna på TV:n.
- 2 Anslut ljudkablarna till:
  - uttagen **AUDIO OUT L/R** på produkten.
  - TV:ns ljudingångar.

### Alternativ 2: Ansluta till scart-uttagen

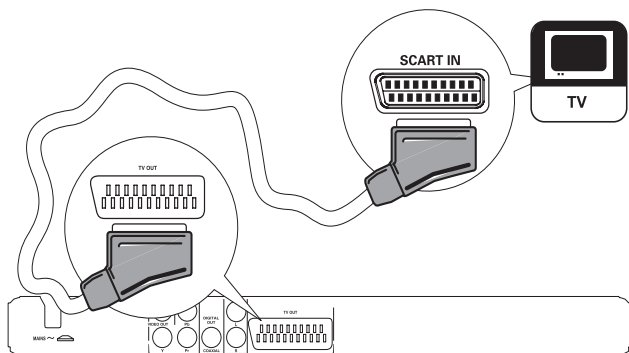

- 1 Anslut en SCART-kabel till:
  - uttaget **TV OUT** på produkten.
  - TV:ns scart-ingång.

### Alternativ 3: Ansluta till videouttaget (CVBS)

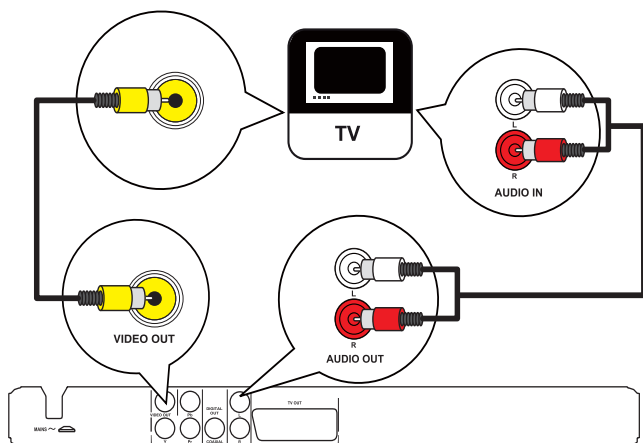

- 1 Anslut en kompositvideokabel till:
  - uttaget **VIDEO OUT** på produkten.
  - TV:ns videoingång.
- 2 Anslut ljudkablarna till:
  - uttagen **AUDIO OUT L/R** på produkten.
  - TV:ns ljudingångar.

## Överföra ljudet till andra enheter

Överför ljudet från produkten till andra enheter så förbättras ljuduppspelningen.

## Ansluta till en digital förstärkare/mottagare

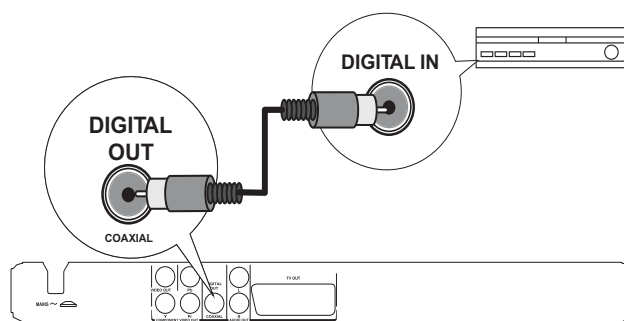

- 1 Anslut en koaxialkabel till:
  - uttaget **COAXIAL** på produkten.
  - COAXIAL/DIGITAL-ingången på enheten.

## Ansluta till en analog stereoanläggning

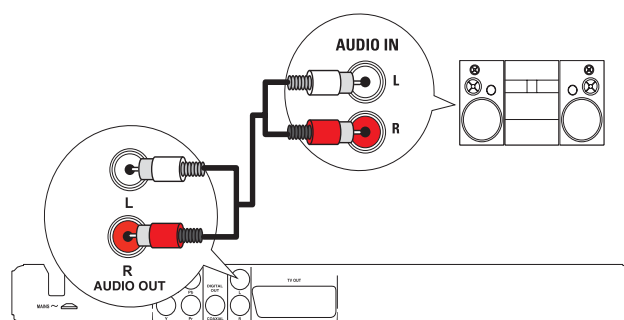

- 1 Anslut ljudkablarna till:
  - uttagen **AUDIO OUT L/R** på produkten.
  - ljudingångarna på enheten.

## Anslut en USB-flashenhet

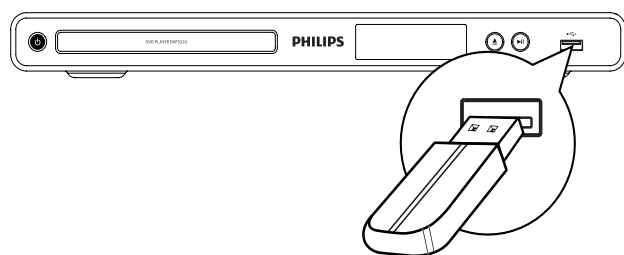

- 1 Anslut endast en USB-flashenhet till -uttaget på produkten.

### Kommentar

- Du kan bara spela upp/visa följande filtyper på enheten som är sparade på en USB-flashenhet: MP3, WMA, DivX (Ultra) eller JPEG.
- Tryck på -knappen om du vill komma åt innehållet och spela upp filerna.

## Ansluta strömmen

### ! Var försiktig

- Risk för produktskada! Kontrollera att nätspänningen motsvarar den spänning som är tryckt på baksidan av enheten.
- Innan du ansluter nätkabeln ser du till att alla andra anslutningar har gjorts.

### ☰ Kommentrar

- Typplattan sitter på baksidan av produkten.

- 1 Anslut strömkabeln till vägguttaget.  
↳ Spelaren är klar att ställas in för användning.

## 4 Komma igång

### Förbereda fjärrkontrollen

- 1 Öppna batterifacket genom att trycka ned och föra det i sidled (se "1" på bilden).
- 2 Sätt i två AAA-batterier med polerna (+/-) åt rätt håll enligt markeringen.
- 3 Tryck ned och för tillbaka batterifacket (se "3" på bilden).

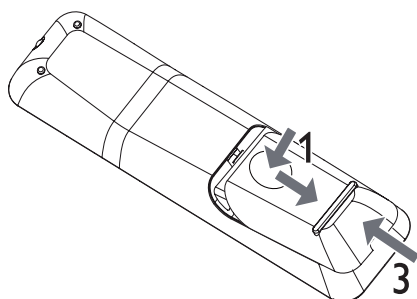

### ☰ Kommentrar

- Om du inte ska använda fjärrkontrollen på länge tar du ut batterierna.
- Blanda inte batterier (t.ex. gamla och nya eller kol och alkaliska).
- Batterier innehåller kemiska substanser och bör därför kasseras på rätt sätt.

### Söka efter TV-kanalen

- 1 Sätt på produkten genom att trycka på ⏻.
- 2 Slå på TV:n och koppla över till videokanalen (läs i TV:ns användarhandbok om hur du väljer A/V-kanalen).

## Välj menyspråk

General Setup	
	Disc Lock
	OSD Language
	Sleep Timer
	Auto Standby
	DivX(R) VOD Code
	English
	Français
	Deutsch
	Italiano
	Español
	Português
	Netherlands
	Dansk

- 1 Tryck på **SETUP**.  
↳ Meny **[Allmänna inställningar]** visas.
- 2 Välj **[OSD-språk]** och tryck sedan på **▶**.
- 3 Välj språk med **▲▼** och tryck sedan på **OK**.

## Starta progressiv avsökning

### ☰ Kommentrar

- Om du vill använda funktionen progressiv avsökning måste du ansluta en TV med progressiv avsökning med komponentvideouttagen (detaljerad information hittar du i Ansluta > Ansluta ljud-/videokablar > Alternativ 1: Ansluta till komponentvideouttagen).

Video Setup	
	TV System
	TV Display
	Progressive
	Picture Setting
	My Wallpaper
	Component Video
	On
	Off

- 1 Slå på TV:n och välj rätt visningskanal för produkten.
- 2 Tryck på **SETUP**.
- 3 Tryck på **▼** för att öppna **[Videoinst.]**.
- 4 Välj **[Komponentvideo]** > **[Sammanflätad]** och tryck sedan på **OK**.
- 5 Välj **[Prog Scan]** > **[På]** och tryck sedan på **OK**.  
↳ Ett varningsmeddelande visas.
- 6 Fortsätt genom att välja **[OK]** och sedan trycka på **OK**.  
↳ Den progressiva inställningen har slutförts.





## Kommentar

- Om en tom eller förvrängd bild visas väntar du i 15 sekunder tills den automatiska återställningen sker.
- Om det inte visas någon bild stänger du av den progressiva sökningen så här:
- 1) Tryck på ▲ så öppnas skivfacket.
- 2) Tryck på **sifferknappen 1**.

7 Stäng menyn genom att trycka på **SETUP**.

8 Du kan nu aktivera läget för progressiv avsökning på TV:n (läs mer i användarhandboken till TV:n).



## Kommentar

- När läget för progressiv avsökning är aktiverat för både den här produkten och TV:n kan bilden vara förvrängd under uppspelning. I så fall avaktiverar du funktionen progressiv avsökning på både den här produkten och på TV:n.

# 5 Spela upp

## Spela upp en skiva



### Var försiktig

- Placera inte andra föremål än skivor i skivfacket.
- Vidrör inte den optiska linsen inuti skivfacket.

- 1 Tryck på ▲ så öppnas skivfacket.
- 2 Sätt i en skiva med etiketten vänd uppåt.
- 3 Tryck på ▲ så stängs skivfacket och skivan spelas upp.
  - Om du vill visa skivuppspelningen ställer du in TV:n på videokanalen.
  - Tryck på ■ om du vill avbryta skivuppspelningen.



## Kommentar

- Kontrollera vilka typer av skivor som kan användas (se Din DVD-spelare > Spelbara media).
- Om lösenordsmenyn visas måste du ange lösenordet för uppspelning innan du kan spela upp den låsta eller begränsade skivan (mer information finns i Justera inställningar > Preferenser > [Föräldrakontroll]).
- Om du pausar eller stoppar uppspelningen av en skiva visas skärmläckaren efter 5 minuters inaktivitet. Om du vill avaktivera skärmläckaren trycker du på **DISC MENU**.
- Om du har pausat eller stoppat uppspelningen av en skiva och inte tryckt på någon knapp inom 15 minuter växlas produkten automatiskt till standby.

## Spela upp video



## Kommentar

- Vissa åtgärder kanske inte fungerar med vissa skivor. Ytterligare detaljer finns i informationen som medföljer skivan.

## Styra videouppspelning

- 1 Spela upp en titel.
- 2 Styr uppspelningen med hjälp av fjärrkontrollen.

Knapp	Åtgärd
▶	Starta, pausa eller återuppta uppspelningen.
■	Stoppa skivuppspelningen.
◀ ▶	Hoppa till föregående/nästa titel eller kapitel.
◀◀ ▶▶	Snabbsök framåt eller bakåt. Ändra sökhastigheten genom att trycka upprepade gånger.
▲, ▼	Långsam sökning framåt eller bakåt. Ändra sökhastigheten genom att trycka upprepade gånger. Långsam sökning bakåt är inte möjligt för VCD/SVCD.
AUDIO/CREATE MP3	Välj ljudspråk eller kanal på en skiva.
SUBTITLE	Välj ett textningspråk som finns på en skiva.
REPEAT	Välj eller stäng av repeteringsläget. Upprepningsalternativ kan variera mellan skivtyper.
REPEAT A-B	Repetera ett viss avsnitt i ett spår/på en skiva.
Ⓜ ZOOM (Skärmanpassning)	Anpassa bildformatet till TV-skärmen. Tryck flera gånger tills bilden passar på TV-skärmen.
Ⓜ ZOOM	Växla mellan höjd/breddförhållande för skärmen och olika zoomfaktorer. Panorera den zoomade bilden med <b>navigeringsknapparna</b> .
ⓘ INFO	Öppna uppspelningsalternativen och visa aktuell skivstatus.

---

## Visa DVD-menyn

- 1 Tryck på **DISC MENU** så öppnas skivans rotmeny.
- 2 Välj ett uppspelningssalternativ och tryck på **OK**.
  - På vissa menyer väljer du genom att trycka på **sifferknapparna**.

---

## Öppna VCD-menyn

Funktionen PBC (uppspelningskontroll) är tillgänglig för VCD/SVCD, som kan visa innehållsmenyn, så att du kan välja ett uppspelningssalternativ. PBC är aktiverat som standard.

### Kommentar

- Se Justera inställningar > [Inställningar] > [PBC] om hur du aktiverar/avaktiverar PBC.

- 1 Visa innehållsmenyn på ett av följande sätt:
  - Om PBC är aktiverat sätter du i en VCD-/SVCD-skiva.
  - Under uppspelning och med PBC aktiverat trycker du på **↩ BACK**.
- 2 Välj uppspelningssalternativ genom att trycka på **sifferknapparna** och tryck på **OK** för att starta uppspelningen.
  - Om PBC är avaktiverat visas inte menyn och skivan spelas upp från det första spåret.

---

## Förhandsgranska skiv innehåll

- 1 Tryck på **INFO** under uppspelning.
  - ↳ Skivans statusmeny visas.
- 2 Välj **[Förhandsgrans.]** och tryck sedan på **▶**.
- 3 Välj ett alternativ för förhandsgranskning och tryck på **OK**.
  - ↳ En förhandsgranskningsskärm med miniatyrbilder visas.
    - Gå till nästa/föregående skärm genom att trycka på **[Förg]** eller **[Näst]**. Tryck på **OK**.
    - Starta uppspelningen genom att trycka på **OK** vid den valda miniatyrbilden.

---

## Hoppa till en viss tid i uppspelningen

- 1 Tryck på **INFO** under uppspelning.
  - ↳ Skivans statusmeny visas.
- 2 Välj ett alternativ för aktuell förfluten tid och tryck på **▶**.
  - **[TT tid]** (titeltid)
  - **[K tid]** (kapiteltid)
  - **[Skivtid]**
  - **[Spår tid]**

- 3 Tryck på **sifferknapparna** om du vill ange tiden som du vill hoppa till och tryck sedan på **OK**.

---

## Visa uppspelningstid

- 1 Tryck på **INFO** under uppspelning.
  - ↳ Skivans statusmeny visas.
- 2 Välj **[Tid disp.]** och tryck sedan på **▶**.
  - ↳ Visningsalternativen skiljer sig mellan skivtyper.
- 3 Välj ett alternativ och tryck sedan på **OK**.

---

## Visa DVD-uppspelning från olika vinklar

- 1 Tryck på **INFO** under uppspelning.
  - ↳ Skivans statusmeny visas.
- 2 Välj **[Vink.]** och tryck sedan på **▶**.
- 3 Tryck på **sifferknapparna** när du vill byta vinkel.
  - ↳ Spela upp ändringar av den valda vinkeln.

### Kommentar

- Det här gäller endast för skivor som innehåller scener med flera vinklar.

---

## Ställa in upprepad uppspelning för ett visst avsnitt

- 1 Under uppspelning trycker du på **REPEAT A-B** vid startpunkten.
- 2 Tryck på **REPEAT A-B** igen och ställ in slutpunkten.
  - ↳ Repeterad uppspelning startar.
- 3 Om du vill avbryta den repeterade uppspelningen trycker du på **REPEAT A-B** igen.

### Kommentar

- Det går endast att markera en sekvens för upprepning inom ett spår/en titel.

---

## Play DivX® (Ultra)-video

DivX (Ultra)-video är ett digitalt medieformat med mycket bra kvalitet trots dess höga komprimering. Du kan titta på DivX® (Ultra)-video på den här DivX (Ultra)-certifierade produkten.

- 1 Sätt i en skiva eller anslut en USB-enhet som innehåller DivX (Ultra)-videor.
  - Tryck på **↔** för.
  - ↳ En innehållsmeny visas.
- 2 Välj den titel du vill spela upp och tryck på **OK**.
  - Du kan välja textnings-/ljudspråk.

## Kommentar

- Du kan endast spela upp DivX (Ultra)-videor som du har hyrt eller köpt med DivX-registreringskoden till produkten (se Justera inställningar > [Allmänna inställningar] > [DivX(R) VOD Code]).

## Spela musik

### Styra ett spår

- 1 Spela upp ett spår.
- 2 Styr uppspelningen med hjälp av fjärrkontrollen.

Knapp	Åtgärd
	Starta, pausa eller återuppta uppspelningen.
	Stoppa skivuppspelningen.
	Hoppa till föregående/nästa spår.
	Välj en post som ska spelas upp.
	Snabbsöker framåt eller bakåt. Ändra sökhastigheten genom att trycka upprepade gånger.
REPEAT	Välj eller stäng av repeteringsläget. Upprepningsalternativ kan variera mellan skivtyper.

### Snabbuppspelning

- 1 Tryck på **INFO** flera gånger under uppspelning för att välja ett alternativ.

Display	Åtgärd
[Skiva gå till]	Hoppa till en viss tidpunkt på skivan.
[Spår till]	Hoppa till en viss tidpunkt i ett spår.
[Välj spår]	Hoppa till ett visst spårnummer.

- 2 Tryck på **sifferknapparna** om du vill ändra tiden/numret du vill hoppa till.

## Spela upp MP3-/WMA-musik

MP3/WMA är en typ av ljudfil som är mycket komprimerad (filer med tilläggen .mp3 eller .wma).

- 1 Sätt i en skiva eller anslut en USB-enhet som innehåller MP3-/WMA-musik.

- Tryck på för.
- ↳ En innehållsmeny visas.

- 2 Om uppspelningen inte startar automatiskt väljer du ett spår att spela upp.
  - Om du vill välja ett annat spår/en annan mapp trycker du på . Tryck sedan på **OK**.

## Kommentar

- Om material har spelats in vid flera tillfällen på en skiva spelas endast den första inspelningen upp.
- En WMA-fil som skyddas av Digital Rights Management (DRM) kan inte spelas upp på den här produkten.
- Produkten har inte funktioner för ljudformatet MP3PRO.
- Om det förekommer specialtecken i MP3-spårnamnet (ID3) eller albumnamnet kan det hända att namnet inte visas korrekt på skärmen eftersom enheten inte har funktioner för tecknen.
- Mapper/filer som överskrider produktens begränsning kan inte visas eller spelas upp.

## Spela upp foto

### Spela upp foton som ett bildspel

Du kan visa foton med JPEG-format (filer med tilläggen .jpeg eller .jpg).

- 1 Sätt i en skiva eller anslut en USB-enhet som innehåller JPEG-foton.
  - Tryck på för.
  - ↳ Bildspelet startar (för Kodak-skiva) eller så visas innehållsmenyn (för JPEG-skiva).
- 2 Välj ett foto och starta bildspelet genom att trycka på **OK**.
  - ↳ För ett foto i "exif"-format optimeras visningsriktningen automatiskt.
- Om du vill visa foton i färg (Fun Mode) eller i svartvitt (Simple Mode) trycker du på **DISC MENU**.
- Förhandsgranska foton som miniatyrer genom att trycka på **INFO**.
  - Välj ett foto med hjälp av **navigeringsknapparna**.
  - Om du vill visa det valda fotot och starta bildspelet trycker du på **OK**.
  - Återgå till menyn genom att trycka på **BACK**.

## Kommentar

- På grund av att det går att lagra så många låtar/bilder på en enda skiva/en USB-flashenhet kan det ta längre tid att visa skivans innehåll på TV:n.
- Om JPEG-fotot inte spelats in med ett exif-huvud kommer den faktiska miniatyrbilden inte att visas i teckenfönstret. Den ersätts av en "blue mountain"-miniatyrbild.
- Produkten kan endast visa digitalkamerabilder i JPEG-EXIF-format. Det används för nästan alla digitalkameror. Du kan inte visa Motion JPEG-bilder eller bilder i andra format än JPEG eller bilder med ljudklipp.
- Mapper/filer som överskrider produktens begränsning kan inte visas eller spelas upp.

## Styra bildvisningen

- 1 Spela upp ett fotobildspel.
- 2 Styr uppspelningen med hjälp av fjärrkontrollen.

Knapp	Åtgärd
◀/▶	Rotera ett foto motsols/medsols.
▲/▼	Rotera ett foto horisontellt/vertikalt.
📷 ZOOM	Zooma in eller ut ett foto. Uppspelningen pausas i zoomläge.
■	Stoppa en uppspelning.

## Spela upp musikbildspel

Skapa ett musikbildspel som spelar upp MP3-/WMA-musik och JPEG-fotofiler samtidigt.

## Kommentar



- Om du vill skapa ett musikbildspel måste du lagra MP3-/WMA- och JPEG-filerna på samma skiva/USB-flashenhet.

- 1 Spela upp MP3-/WMA-musik.
- 2 Tryck på **BACK** för att komma tillbaka till huvudmenyn.
- 3 Navigera till fotomappen/-albumet och tryck på **OK** så startar bildspelet.
  - ↳ Bildspelet startar och fortsätter till slutet av fotomappen eller albumet.
  - ↳ Ljudet fortsätter att spelas upp till slutet av skivan.
    - Stoppa bildspelet genom att trycka på **■**.
    - Om du vill stoppa musikuppspelningen trycker du på **■** igen.

## Spela upp från en USB-flashenhet

## Kommentar

- Produkten kan spela upp/visa följande filtyper lagrade i en USB-flashenhet: MP3, WMA, DivX (Ultra) eller JPEG.

- 1 Anslut endast en USB-flashenhet till -uttaget på produkten.
- 2 Tryck på .
  - ↳ En innehållsmeny visas.
- 3 Om uppspelningen inte startar automatiskt väljer du en fil att spela upp.
  - Mer information hittar du i kapitlen Spela upp musik, Spela upp foto och Spela upp video.
- 4 Stoppa uppspelningen genom att trycka på **■**.
  - Tryck på knappen  om du vill växla till skivläget.

## 6 Avancerade funktioner

### Mediekopiering

Du kan kopiera filer (t.ex. MP3, WMA eller JPEG) från en skiva till en USB-flashenhet.

- 1 Sätt i en skiva som innehåller MP3-/WMA-/JPEG-filer.
- 2 I stoppläget ansluter du USB-flashenheten till -uttaget på den här produkten.
- 3 Välj den fil du vill kopiera och tryck på **SUBTITLE**.
- 4 Välj **[Ja]** på menyn och tryck sedan på **OK**.

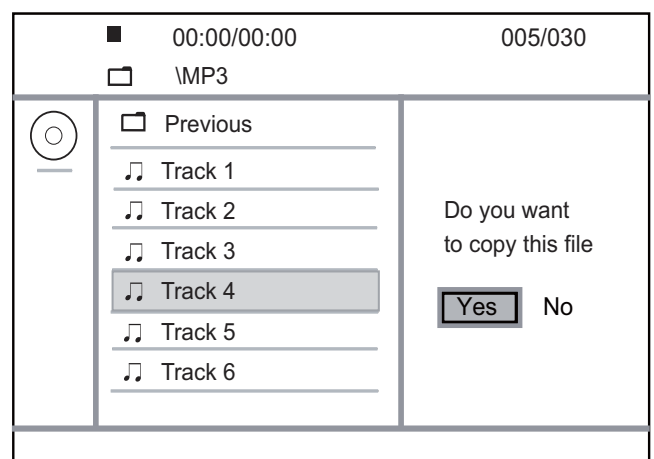

- ↳ En ny mapp skapas automatiskt i USB-flashenheten där alla nya filer sparas.
- 5 Stoppa kopieringsförloppet genom att trycka på **■** och sedan på **OK**.

## Kommentar

- Tryck inte på någon knapp under kopieringen.
- Kopieringsskyddade medier kan inte kopieras.

## Skapa MP3-filer

Med den här produkten kan du konvertera ljud-CD-skivor till MP3-ljudfiler. De skapade MP3-ljudfilerna sparas i USB-flashenheten.

- 1 Sätt i en ljud-CD-skiva.
- 2 Anslut endast en USB-flashenhet till -uttaget på produkten.
- 3 Tryck på **AUDIO/CREATE MP3** under uppspelning av en skiva.  
↳ Meny för MP3-skapande visas.
- 4 Välj **[Ja]** på menyn och tryck sedan på **OK**.

Create MP3			
OPTIONS		TRACK	
Speed	Normal	<input type="radio"/> Track01	04:14
Bitrate	128kbps	<input type="radio"/> Track02	04:17
CRT ID3	Yes	<input type="radio"/> Track03	03:58
Device	USB 1	<input type="radio"/> Track04	04:51
SUMMARY		<input type="radio"/> Track05	03:53
Press [OK] button to change speed.		<input type="radio"/> Track06	04:09
		<input type="radio"/> Track07	04:38
Start	Exit	Select all	Deselect all

- 5 Välj ett konverteringsalternativ på panelen **[ALTERNATIV]** och tryck sedan på **OK** flera gånger för att välja en post.

Alternativ	Beskrivning
<b>[Hastighet]</b>	Välj kopieringsalternativ.
<b>[Bithast]</b>	Välj kvalitetsnivå. Högre bithastighet för bättre ljudkvalitet och större filstorlek.
<b>[CRT ID3]</b>	Kopiera spårinformation till MP3-filen.
<b>[Enhet]</b>	De skapade filerna kan endast sparas i USB-flashenheten.

- 6 Tryck på **▶** för att öppna **[SPÅR]**-panelen.
- 7 Välj ljudspår och tryck sedan på **OK**.
  - Om du vill välja ett annat spår upprepar du steg 7.
  - Om du vill välja alla spår väljer du **[Mark. alla]** på menyn och trycker på **OK**.
  - Avmarkera alla spår genom att välja **[Avmark. alla]** på menyn och trycka på **OK**.

- 8 Välj **[Start]** på menyn och tryck sedan på **OK** så startas konverteringen.
  - ↳ En ny mapp skapas automatiskt i USB-flashenheten där alla nya MP3-filer sparas.
  - Stäng menyn genom att välja **[Avsl.]** och tryck sedan på **OK**.

## Kommentar





- Tryck inte på någon knapp under konverteringen.
- DTS CD-skivor och kopieringsskyddade CD-skivor kan inte konverteras.
- MP3-filer kan inte sparas på skriv- eller lösenordsskyddade USB-flashenheter.

## 7 Justera inställningar

### Kommentar

- Om inställningsalternativet är nedtonat innebär det att inställningen inte kan ändras i det aktuella läget.

## Allmän inställning

General Setup	
	Disc Lock
	OSD Language
	Sleep Timer
	Auto Standby
	DivX(R) VOD Code

- 1 Tryck på **SETUP**.  
↳ Meny **[Allmänna inställningar]** visas.
- 2 Tryck på **▶**.
- 3 Välj ett alternativ och tryck sedan på **OK**.
- 4 Välj en inställning och tryck på **OK**.
  - Återgå till föregående meny genom att trycka på **◀**.
  - Stäng menyn genom att trycka på **SETUP**.

### [Skivlås]

Ange uppspelningsbegränsning för en skiva som är isatt i skivfacket (du kan högst låsa 20 skivor).

- **[Lås]** – Begränsa åtkomst till den aktuella skivan. Nästa gång du vill spela upp den här skivan eller låsa upp den måste du ange lösenordet.
- **[Lås upp]** – Spela upp alla skivor.

### [OSD-språk]

Välj språk för skärmmeny.

### [Insomningstimer]

Växla till standbyläge automatiskt vid den förinställda tiden.

- **[Av]** – Avaktivera insomningsläget.
- **[15 min]**, **[30 min]**, **[45 min]**, **[60 min]** Välj nedräkningstid innan produkten sätts i standbyläge.

### [Auto standby]

Aktivera/avaktivera automatiskt standbyläge.

- **[På]** – Växla till standbyläge efter 15 minuters inaktivitet (t.ex. i paus- eller stoppläge).
- **[Av]** – Avaktivera automatiskt standbyläget.

### [DivX(R) VOD Code]





Visa registrerings- och avregistreringskoden för Visa DivX®.

- **[Registrering]** - Hämta en registreringskod och registrera produkten på webbplatsen.
- **[Avregistrering]** - Hämta en avregistreringskod om du vill avbryta registreringen av den här produkten på webbplatsen.

### Kommentar

- Använd produktens DivX-registreringskod när du hyr eller köper film från [www.divx.com/vod](http://www.divx.com/vod). DivX-filmer som hyrs eller köps via tjänsten DivX® VOD (Video On Demand) kan endast spelas upp på den enhet som de har registrerats för.

## Ljudinställning

Audio Setup	
	Analogue Output _____
	Digital Audio _____
	Volume _____
	Sound Mode _____
	CD Upsampling _____
	Night Mode _____

- 1 Tryck på **SETUP**.  
↳ Menyn **[Allmänna inställningar]** visas.
- 2 Tryck på **▼** och välj **[Ljudinställning]** och tryck sedan på **▶**.
- 3 Välj ett alternativ och tryck sedan på **OK**.
- 4 Välj en inställning och tryck på **OK**.
  - Återgå till föregående meny genom att trycka på **◀**.
  - Stäng menyn genom att trycka på **SETUP**.

### [Analog utsignal]

Välj den analoga inställningen beroende på ljudenheten som är ansluten via det analoga ljuduttaget.

- **[V/H]** – För surroundljud via två högtalare.
- **[Stereo]** – För stereoljud.

### [Dig ljud]

Välj inställning utifrån den digitala förstärkare/mottagare som är ansluten via digitaluttaget (koaxial/digital).

- **[Digital utg]** – Välj en typ av utgång.
  - **[Alla]** – Funktioner för flerkanaliga ljudformat.
  - **[av]** – Avaktivera digital utgång.
  - **[Endast PCM]** – Mixa ned till tvåkanaligt ljud.
- **[LPCM-utgång]** – Välj samplingshastighet för LPCM (Linear Pulse Code Modulation).
  - **[48kHz]** – För skivor som spelats in med en samplingshastighet på 48 kHz.
  - **[96kHz]** – För skivor som spelats in med en samplingshastighet på 96 kHz.

### Kommentar

- **[LPCM-utgång]**-inställningen är bara tillgänglig om **[Digital utg]** är inställt på **[Endast PCM]**.
- Ju högre samplingshastighet, desto bättre ljudkvalitet.

### [VOLYM]

Ställ in standardvolymnivån när du spelar upp en skiva.

1. Tryck på **OK**.
2. Ange volymen genom att trycka på **◀▶**.
3. Bekräfta och avsluta genom att trycka på **OK**.

### [Ljudläge]

Välj en förinställd ljudeffekt för att förbättra ljudet.

- **[3D]** – Välj en virtuell surroundljudeffekt som skapas från de vänstra och högra ljudkanalerna.
- **[Filmläge]** – Välj en ljudeffekt för filmer.
- **[Musikläge]** – Välj en ljudeffekt för musik.

### [CD-uppsampling]

Konvertera musik-CD-skivan till en högre samplingshastighet för att få bättre ljudkvalitet i stereoläge.

- **[Av]** – Stäng av CD-uppsamlingen.
- **[88.2kHz]** – Konvertera till två gånger ursprungliga samplingshastigheten.
- **[176.4kHz]** – Konvertera till fyra gånger ursprungliga samplingshastigheten.

### [Nattläge]

Höga ljud dämpas och låga ljud förstärks så att du kan titta på DVD-film med låg volym utan att störa de andra i huset.

- **[På]** – Titta i tyst läge på natten.
- **[Av]** – Lyssna på surroundljud med fullt dynamikomfång.

## Kommentar

- Fungerar bara för Dolby Digital-kodade DVD-skivor.

## Videoinställning

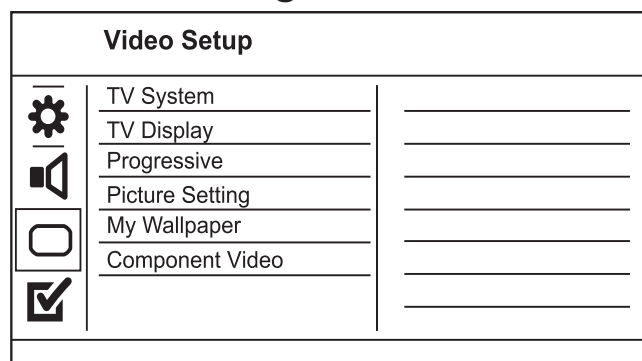

- 1 Tryck på **SETUP**.  
↳ Menyn **[Allmänna inställningar]** visas.
- 2 Tryck på ▼ och välj **[Videoinst.]** och tryck sedan på ►.
- 3 Välj ett alternativ och tryck sedan på **OK**.
- 4 Välj en inställning och tryck på **OK**.
  - Återgå till föregående meny genom att trycka på ◀.
  - Stäng menyn genom att trycka på **SETUP**.

### [TV-system]

Ändra den här inställningen om bilden inte visas korrekt. Som standard matchar den här inställningen den vanligaste TV-inställningen i ditt land.

- **[PAL]** – För TV-apparater med PAL-system.
- **[Multi]** – För TV-apparater som är kompatibla både med PAL- och NTSC-system.
- **[NTSC]** – För TV-apparater med NTSC-system.

### [TV-skärm]

Välj ett visningsformat:



- **[4:3 Pan Scan]** – För TV med skärmförhållandet 4:3: skärmbild med full höjd och beskurna sidor.
- **[4:3 Letter Box]** – För TV med skärmförhållandet 4:3: bredbildsvisning med svarta fält längst upp och längst ned på skärmen.
- **[16:9-bredbildsskärm]** – För widescreen-TV: visningsförhållande 16:9.

### [Prog Scan]

Om en TV-apparat med progressiv avsökning är ansluten till produkten aktiverar du läget för progressiv avsökning.

- **[På]** – Starta progressiv avsökning.
- **[Av]** – Stäng av progressiv avsökning.

## Kommentar

- En mer detaljerad beskrivning finns i Komma igång > Starta progressiv avsökning.

### [färginst]

Välj en förinställd uppsättning färgbildsinställningar eller skapa egna inställningar.

- **[Standard]** – Inställning för originalfärger.
- **[Ljus]** – Inställning för klara färger.
- **[Mjuk]** – Inställning för varma färger.
- **[Egna]** – Anpassa färginställningen. Ställ in ljusstyrka, kontrast, färgton och färgmättnad och tryck sedan på **OK**.

### [Min bakgrundsbild]

Välj en bild som bakgrundsbild.

- **[Standardbild]** - Standardbakgrundsbilden förinställd som Philips-logotypen.
- **[Sparad bild]** - En tagen videobild eller taget JPEG-foto.
- **[Aktuell bild]** - Ta en videobild eller ett JPEG-foto och spara den på produkten.

1. Spela upp en video eller ett fotobildspel.
2. Välj en videobild eller ett foto: tryck på ►|| om du vill pausa och tryck sedan på **SETUP**.
3. Navigera till alternativet (**[Videoinst.]** > **[Min bakgrundsbild]** > **[Aktuell bild]**).
4. Bekräfta genom att trycka på **OK**.
  - ↳ En videobild eller ett JPEG-foto sparas som bakgrundsbild.
  - ↳ En nysparad bild eller nysparat foto ersätter den tidigare.

### [Komponentvideo]





Välj den videoutgång som överensstämmer med videoanslutningen mellan produkten och TV:n.

- **[Sammanflätad]** – Komponentvideoanslutning (Y Pb Pr).
- **[RGB]** – Scart-anslutning (TV OUT).

## Preferenser

## Kommentar

- Du måste stoppa skivuppspelningen innan du kan öppna **[Inställningar]**.

Preferences	
   	Audio
	Subtitle
	Disc Menu
	Parental Control
	PBC
	Mp3/Jpeg Nav
	Password
	DivX Subtitle

- Tryck på **SETUP**.  
↳ Menyn **[Allmänna inställningar]** visas.
- Tryck på ▼ och välj **[Inställningar]** och tryck sedan på ►.
- Välj ett alternativ och tryck sedan på **OK**.
- Välj en inställning och tryck på **OK**.
  - Återgå till föregående meny genom att trycka på ◀.
  - Stäng menyn genom att trycka på **SETUP**.

#### [Ljud]

Välj ett ljudspråk för skivuppspelning.

#### [Textrens]

Välj ett textningsspråk för skivuppspelning.

#### [Skivmeny]

Välj ett skivmenyspråk.



#### Kommentar

- Om språket som du ställer in inte finns på skivan används skivans standardspråk.
- För vissa DVD-skivor kan textnings-/ljudspråk endast ändras på skivans meny.
- Om du vill välja språk som inte listas på menyn väljer du **[Andra]**. Kontrollera sedan språkkodslistan längst bak i den här användarhandboken och ange språkkoden.

#### [Föräldrakontroll]

Begränsa åtkomst till skivor som inte är lämpliga för barn. Den här typen av skivor måste ha klassificeringsnivåer.

- Tryck på **OK**.
- Välj en kontrollnivå och tryck på **OK**.
- Ange lösenordet med **sifferknapparna**.



#### Kommentar

- Det krävs lösenord för att spela upp DVD-skivor som klassificerats över den nivå som angetts i **[Föräldrakontroll]**.
- Klassificeringarna varierar mellan olika länder. Om du vill tillåta uppspelning för alla skivor väljer du **8**.
- På vissa skivor finns det information om klassificering men de har inte spelats in med klassificeringsnivåer. Sådana skivor påverkas inte av den här funktionen.

#### [PBC]

Aktivera eller avaktivera innehållsmenyn för VCD-/SVCD-skivor med PBC (uppspelningskontroll).

- [På]** – Visa indexmenyn när du sätter i en skiva för uppspelning.
- [Av]** – Hoppa över menyn och starta uppspelningen från första titeln.

#### [MP3/JPEG-Nav]

Välj det här alternativet för att visa mapparna eller alla filer.

- [Visa filer]** – Visa alla filerna.
- [Visa mappar]** – Visa mapparna som innehåller MP3-/WMA-filer.

#### [Lösenord]

Ange eller ändra lösenordet för låsta skivor och spela upp DVD-skivor med begränsning.

Preferences Change Password	
Old Password	<input type="text"/>
New Password	<input type="text"/>
Confirm PWD	<input type="text"/>
<input type="button" value="OK"/>	

- Ange 136900 eller det senast valda lösenordet med **sifferknapparna** i fältet **[Gam. lösenord]**.
- Ange det nya lösenordet i fältet **[Nytt lösenord]**.
- Ange det nya lösenordet igen i fältet **[Bekr lösenord]**.
- Stäng menyn genom att trycka på **OK**.



#### Kommentar

- Om du har glömt lösenordet anger du 136900 innan du anger ett nytt lösenord.

#### [DivX textning]

Välj det teckensnitt som ska användas för DivX-textningen.

- [Standard]** – Engelska, irländska, danska, estniska, finska, franska, tyska, italienska, portugisiska, luxemburgska, norska (bokmål och nynorsk), spanska, svenska, turkiska
- [Cent. Eur.]** – Polska, tjeckiska, slovakiska, albanska, ungerska, slovenska, kroatiska, serbiska (latinska tecken), rumänska
- [Kyrillisk]** – Vitryska, bulgariska, ukrainska, makedonska, ryska, serbiska
- [Grekiska]** – Grekiska





## Kommentar

- Se till att textningsfilen har exakt samma filnamn som filmfilen. Om filmfilnamnet till exempel är Movie.avi så måste du ge textfilen namnet Movie.sub eller Movie.srt.

### [Versionsinfo.]

Visa programvaruversionen för produkten.



## Kommentar

- Den här informationen behövs när du ska ta reda på vilken som är den senaste tillgängliga programversionen på Philips webbplats som kan hämtas och installeras på produkten.

### [Standard]

Återställ alla inställningar i produkten till fabriksinställningarna, utom **[Skivlås]**, **[Föräldrakontroll]** och **[Lösenord]**.

## 8 Ytterligare information

### Uppdatera programvara

För programvaruuppdateringar kontrollerar du den aktuella programvaruversionen och jämför den med den senaste programvaran (om tillgänglig) på Philips webbplats.



## Var försiktig

- Strömmen får inte brytas under programvaruuppdateringen.

- 1 Tryck på **SETUP**.
- 2 Välj **[Inställningar]** > **[Versionsinfo.]** och tryck sedan på **OK**.
- 3 Anteckna filnamnet och tryck sedan på **SETUP** så stängs menyn.
- 4 Gå till [www.philips.com/support](http://www.philips.com/support) och hämta den senaste programvaruversionen med hjälp av filnamnet för produkten.
- 5 Mer information får du om du läser uppgraderingsinstruktionerna på webbplatsen.



## Kommentar

- Koppla från nätsladden i några sekunder och anslut den igen för att starta om produkten.

## Vård



## Var försiktig

- Använd inte lösningsmedel som bensen, thinner, rengöringsmedel eller antistatisk sprej för skivor.

### Rengöra skivor

Torka skivan med en mikrofiberduk i riktning från skivans mitt och utåt mot dess kant i en rak linje.

## Specifikationer



## Kommentar

- Specifikationer och design kan ändras utan föregående meddelande

### USB

- Kompatibilitet: Hi-Speed USB (2.0)
- Klass som hanteras: UMS (USB-masslagringsklass)

### Video

- Signalsystem: PAL/NTSC
- Kompositvideoutgång: 1 Vpp ~ 75 ohm
- Komponentvideoutgång: 0,7 Vpp ~ 75 ohm
- SCART: Euroconnector

### Ljud

- Analog stereoutgång
- Signal/brusförhållande (1 kHz): > 100 dB (A-vägd)
- Dynamiskt omfång (1 kHz): > 90 dB (A-vägd)
- Överhörning (1 kHz): > 100 dB
- Distorsion/brus (1 kHz): > 85 dB
- MPEG MP3: MPEG Audio L3
- Digital utgång:
  - Koaxial

### Huvudenhet

- Storlek (b x h x d): 360 x 39 x 209 (mm)
- Nettovikt: ca 1,43 kg

### Ström

- Strömförsörjning: 230 V, 50 Hz
- Energiförbrukning: < 8 W
- Energiförbrukning i standbyläge: < 0,3 W

### Medföljande tillbehör

- Fjärrkontroll och batterier
- Användarhandbok

### Laserspecifikation

- Typ: Halvledarlaser InGaAlP (DVD), AlGaAs (CD)
- Våglängd: 656 nm (DVD), 790 nm (CD)
- Uteffekt: 7,0 mW (DVD), 10,0 mW (VCD/CD)
- Stråldivergens: 60 grader

## 9 Felsökning



### Varning

- Risk för elektriska stötar. Ta aldrig bort höljet från produkten.

Försök aldrig reparera systemet själv. Om du gör det gäller inte garantin.

Om du har problem med att använda den här produkten kan du kontrollera följande innan du begär service. Om problemet kvarstår registrerar du produkten och får support på [www.philips.com/welcome](http://www.philips.com/welcome).

Om du kontaktar Philips behöver du ange modell- och serienumret till produkten. Modell- och serienumret finns på produktens baksida. Skriv numren här:

Modellnummer \_\_\_\_\_

Serienr \_\_\_\_\_

### Huvudenhet

#### Knapparna på enheten fungerar inte.

- Koppla ur produkten från eluttaget och anslut den igen efter några minuter.

#### Ingen reaktion med fjärrkontrollen.

- Anslut produkten till eluttaget
- Peka med fjärrkontrollen mot IR-sensorn som sitter på produktens frontpanel.
- Sätt i batterierna åt rätt håll.
- Sätt i nya batterier i fjärrkontrollen.

### Bild

#### Ingen bild.

- I användarhandboken till TV:n finns information om hur du väljer rätt ingång på TV:n. Ändra TV-kanal tills Philips-skärmen visas.
- Om du har aktiverat inställningen för progressiv avsökning eller ändrat TV-systeminställningen återgår du till standardläget: 1) Tryck på **▲** så öppnas skivfacket. 2) Tryck på **Sifferknapp 1** (för progressiv avsökning) eller på **Sifferknapp3** (för TV-system).

### Ljud

#### Inget ljud från TV:n.

- Kontrollera att ljudkablarna är anslutna till ljudingången på TV:n.
- Överlåt TV:ns ljudingång till motsvarande videoingång. Mer information finns i handboken för TV:n.

#### Inget ljud från högtalarna till ljudenheten (stereosystem/förstärkare/mottagare).

- Kontrollera att ljudkablarna är anslutna till ljudingången på ljudenheten.
- Ställ in ljudenheten på rätt ljudingångskälla.

#### Inget ljud under uppspelning av DivX-video

- Det är möjligt att filmens ljud-codec inte fungerar på den här produkten.

---

### Spela upp

#### Det går inte att spela upp skivan.

- Skivan är mycket repig, deformerad eller smutsig. Byt ut eller torka av skivan.
- Använd rätt skiv- eller filformat.

#### Det går inte att spela upp DivX-videofiler.

- Kontrollera att DivX-videofilen är komplett.
- Kontrollera att filtillägget stämmer.

#### Bildens höjd-/breddförhållande stämmer inte överens med inställningen för TV-skärmen.

- Höjd/breddförhållandet är fastställt på skivan.

#### DivX-textning visas inte korrekt.

- Kontrollera att textningsfilnamnet är det samma som filmfilnamnet.
- Välj rätt teckenuppsättning.
  - Tryck på **SETUP**.
  - Välj [**Inställningar**] > [**DivX textning**] på menyn.
  - Välj den teckenuppsättning som ska användas för textningen.

#### Innehållet på USB-flashenheten kan inte läsas.

- USB-hårddiskformatet är inte kompatibelt med den här produkten.

## Language Code

Abkhazian	6566	Inupiaq	7375	Pusho	8083
Afar	6565	Irish	7165	Russian	8285
Afrikaans	6570	Íslenska	7383	Quechua	8185
Amharic	6577	Italiano	7384	Raeto-Romance	8277
Arabic	6582	Ivrit	7269	Romanian	8279
Armenian	7289	Japanese	7465	Rundi	8278
Assamese	6583	Javanese	7486	Samoan	8377
Avestan	6569	Kalaallisut	7576	Sango	8371
Aymara	6589	Kannada	7578	Sanskrit	8365
Azerhijani	6590	Kashmiri	7583	Sardinian	8367
Bahasa Melayu	7783	Kazakh	7575	Serbian	8382
Bashkir	6665	Kernewek	7587	Shona	8378
Belarusian	6669	Khmer	7577	Shqip	8381
Bengali	6678	Kinyarwanda	8287	Sindhi	8368
Bihari	6672	Kirghiz	7589	Sinhalese	8373
Bislama	6673	Komi	7586	Slovensky	8373
Bokmål, Norwegian	7866	Korean	7579	Slovenian	8376
Bosanski	6683	Kuanyama; Kwanyama	7574	Somali	8379
Brezhoneg	6682	Kurdish	7585	Sotho; Southern	8384
Bulgarian	6671	Lao	7679	South Ndebele	7882
Burmese	7789	Latina	7665	Sundanese	8385
Castellano, Español	6983	Latvian	7686	Suomi	7073
Catalán	6765	Letzeburgesch;	7666	Swahili	8387
Chamorro	6772	Limburgan; Limburger	7673	Swati	8383
Chechen	6769	Lingala	7678	Svenska	8386
Chewa; Chichewa; Nyanja	7889	Lithuanian	7684	Tagalog	8476
中文	9072	Luxembourgish;	7666	Tahitian	8489
Chuang; Zhuang	9065	Macedonian	7775	Tajik	8471
Church Slavic; Slavonic	6785	Malagasy	7771	Tamil	8465
Chuvash	6786	Magyar	7285	Tatar	8484
Corsican	6779	Malayalam	7776	Telugu	8469
Česky	6783	Maltese	7784	Thai	8472
Dansk	6865	Manx	7186	Tibetan	6679
Deutsch	6869	Maori	7773	Tigrinya	8473
Dzongkha	6890	Marathi	7782	Tonga (Tonga Islands)	8479
English	6978	Marshallese	7772	Tsonga	8483
Esperanto	6979	Moldavian	7779	Tswana	8478
Estonian	6984	Mongolian	7778	Türkçe	8482
Euskara	6985	Nauru	7865	Turkmen	8475
Ελληνικά	6976	Navaho; Navajo	7886	Twi	8487
Faroese	7079	Ndebele, North	7868	Uighur	8571
Français	7082	Ndebele, South	7882	Ukrainian	8575
Frysk	7089	Ndonga	7871	Urdu	8582
Fijian	7074	Nederlands	7876	Uzbek	8590
Gaelic; Scottish Gaelic	7168	Nepali	7869	Vietnamese	8673
Galleghan	7176	Norsk	7879	Volapuk	8679
Georgian	7565	Northern Sami	8369	Walloon	8765
Gikuyu; Kikuyu	7573	North Ndebele	7868	Welsh	6789
Guarani	7178	Norwegian Nynorsk;	7878	Wolof	8779
Gujarati	7185	Occitan; Provençal	7967	Xhosa	8872
Hausa	7265	Old Bulgarian; Old Slavonic	6785	Yiddish	8973
Herero	7290	Oriya	7982	Yoruba	8979
Hindi	7273	Oromo	7977	Zulu	9085
Hiri Motu	7279	Ossetian; Ossetic	7983		
Hrvatski	6779	Pali	8073		
Ido	7379	Panjabi	8065		
Interlingua (International)	7365	Persian	7065		
Interlingue	7365	Polски	8076		
Inuktitut	7385	Português	8084		

