

7" TFT Portable DVD Player

Portabel DVD-spelare med 7" TFT-skärm

Portabel DVD-spiller med 7" TFT-skjerm

Kannettava dvd-soitin, jossa 7":n TFT-näyttö



Art.no

18-8225

38-4248

Model

PDVD-196-UK

PDVD-196

Ver. 201102

clas ohlson

English

Svenska

Norsk

Suomi

7" TFT Portable DVD Player

Art.no 18-8225 Model PDVD-196-UK
38-4248 PDVD-196

Please read the entire instruction manual before use and save it for future reference. We reserve the right for any errors in text or images and for making any necessary technical changes to this document. If you should have any questions concerning technical problems please contact our Customer Services.

1. Safety

- The product should only be repaired by qualified service personnel.
- The product should not be taken apart or modified.
- The product is designed for indoor use only.
- Never expose the device to high temperatures, blows, dampness or moisture.
- Do not place the product where it could fall into water or other type of liquid. Do not place any objects containing liquid on the product, e.g. flower vases or soft drinks.
- Do not place the device in a damp, dusty environment or where there are heavy vibrations.
- Shut off the standby function and pull out the plug at night, or if you plan to be away for an extended period.
- Never expose the battery to high temperatures.
- Prolonged exposure to high volume from the headphones can cause hearing damage.
- Place the device on a horizontal surface.
- Only use the supplied car charger.

CLASS 1 LASER PRODUCT

Warning! Do not open the casing. The product contains invisible laser beams which can cause eye damage. Do not look directly into the laser beam or look directly at it using an optical instrument.

2. Package contents

- DVD player with TFT screen
- Remote control
- Car adaptor
- Charger
- Headphones
- Adaptor cable (3x RCA till 3.5 mm stereo)

3. Buttons and functions

DVD Player

1. TFT screen
2. Speaker
3. [MENU] – Displays disc menu
4. [SOURCE] – Selects source:
DISC
CARD (memory card)
USB (USB device)
5. [VOL +] - Increases volume
6. [VOL -] – Decreases volume
7. [OK] – Confirm
8. [◀▶▶▶▶] – Direction buttons
9. [SETUP] – Opens main menu
10. [■] – Stops playback
11. [▶||] – Starts or pauses
playback
12. SD/MS/MMC –
Memory card slot
13. [▲] – Opens the disc drawer
14. USB port
15. Stereo headphone connection
(3.5 mm)
16. AV OUT – AV output
17. ON/OFF – Power switch
18. DC IN – AC/DC adaptor
connection

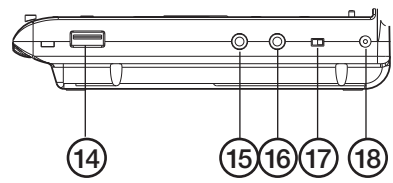
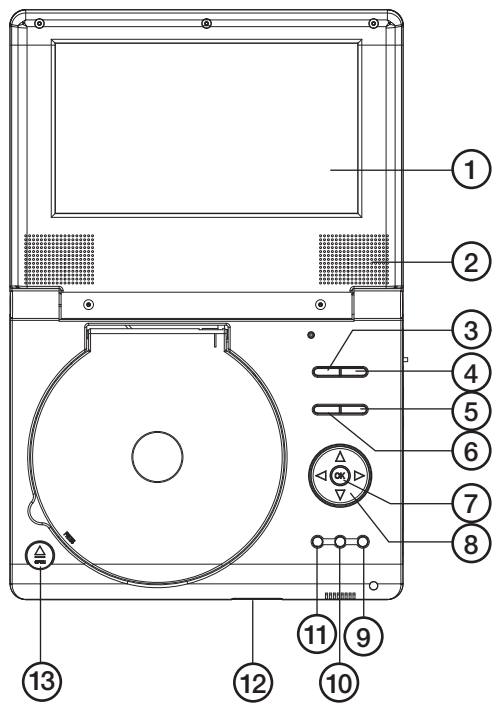

Remote controller

19. [MUTE] – Mutes volume.
20. [SOURCE] – Selects audio source: DISC (DVD, CD), CARD (memory card), USB (USB device).
21. [0–9] – Numerical buttons.
22. [DISPLAY] – Displays disc playback time and status information.
23. [10+] – Numerical button for tens, e.g. for 32, enter = [10+] [10+] [10+] [2].
24. [MENU/PBC] – Opens the DVD's root menu (DVD). PBC ON/OFF (VCD).
25. [AUDIO] – Press the required number of times to select the desired language (DVD) Press the required number of times to choose audio channel: Left, Right, Mix or Stereo (MP3, CD VCD).
26. [▶||] – Starts or pauses playback.
27. [■] – Stops playback Press once to resume playback from the place it was stopped. Press twice to start from the beginning again.
28. [MODE] – Display setup: Brightness, Contrast, Saturation.
29. [VOL +/-] – Increases/decreases volume.
30. [▶▶] – Next section.
31. [◀◀] – Previous section.
32. [▶▶▶] – Fast forward: X2, X4, X8, X16, X32 or Normal.
33. [◀◀◀] – Fast rewind: X2, X4, X8, X16, X32 or Normal.
34. [SEARCH] – Searches for time, title or chapter.
35. [STEP] – Displays one frame at a time.
36. [SUBTITLE] – Changes subtitle language.
37. [ANGLE] – Changes the picture angle (if supported by the DVD).
38. [TITLE] – Returns to the DVD menu.
39. [◀▶▶▼] – Direction buttons.
40. [ENTER] – Confirm.
41. [SETUP] – Opens/closes the main menu.
42. [REPEAT] – Repetition.
Chapter/title/off (in DVD mode).
Repeat single (repeat once), all, off (in VCD mode).
Repeat single (repeat once), folder, off (in MP3/CD mode).
43. [SLOW] – Reduces playback speed.
44. [PROGRAM] – Opens programme mode The programme menu will be displayed.
Select the desired file using the direction buttons (23): Press [▶||] to start playback. To cancel: Press [PROGRAM] and select **Clear program** and then press [PROGRAM].
45. [ZOOM] – Changes the zoom setting: 2X, 3X, 4X, 1/2X, 1/3X, 1/4X or Normal.

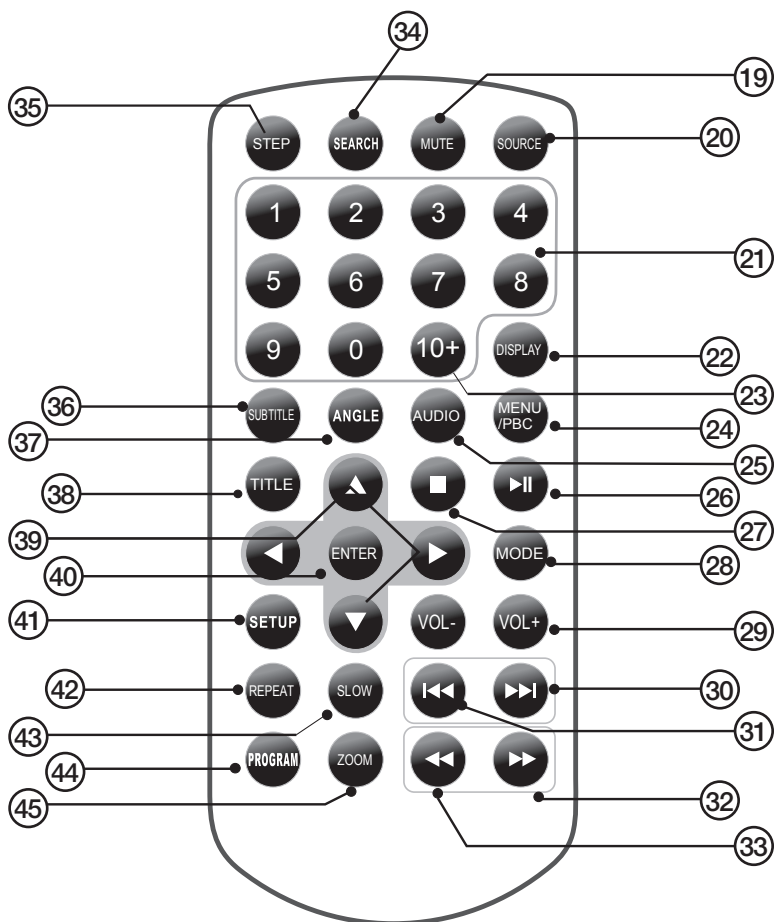

Battery

Open the battery cover and insert 1x CR2025 battery according to the polarity marking.

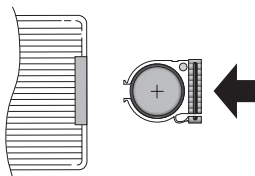
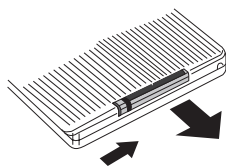

4. Operation

1. Connect the adaptor to a power point and the DC plug to DC IN (18).
2. Set the power switch (17) to the **ON** position.
3. Open the disc tray by pressing [▲](13) and press a disc securely onto the spindle (or connect a USB stick or SD memory card).
4. Press [SOURCE] (20) and select DISC, CARD, or USB using [▲] [▼].
5. Confirm by pressing [ENTER] (40).
6. Select the desired folder/file using [▲] [▼].
7. Press [▶II] (26) to start playback of the selected folder/file. Push again to pause.
8. Stop playback by pressing [■] (27).

4.1 Settings

Note: All menus are not displayed if a disc is inserted in the device.

1. Press [SETUP] (41) to open the main menu: GENERAL SETUP PAGE (main menu), ANALOG AUDIO SETUP (sound settings), VIDEO SETUP (picture settings), PREFERENCE (standard settings), PASSWORD (password).
2. Use [▲▼◀▶] to select menu.
3. Confirm by pressing [ENTER] (40).
4. Exit the main menu by pressing [SETUP] (41).

GENERAL SETUP (main menu for the disc)

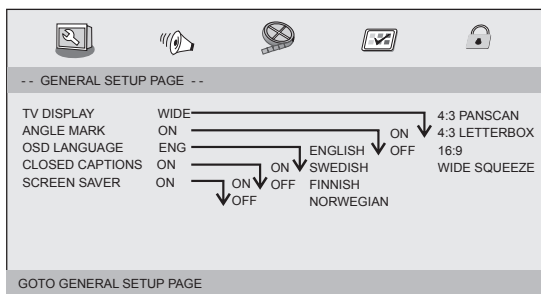

- **TV DISPLAY** – Set the picture format: 4:3 Panscan, 4:3 Letterbox, 16:9 or Wide Squeeze (4:3).
- **ANGLE MARK** – Show/do not show current angle on the left side of the screen (only if feature is available on the disc).
- **OSD LANGUAGE** – Select menu language: ENGLISH, SWEDISH, FINNISH or NORWEGIAN.
- **CLOSED CAPTIONS** – Show/do not show hidden program information. Check before you activate this feature that it is supported by both the disc and the TV.
- **SCREEN SAVER** – Show/do not show screen saver.

ANALOGUE AUDIO SETUP

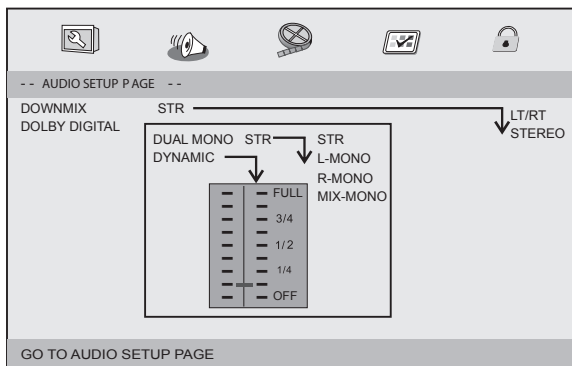

- **DOWNMIX** – Choose analogue stereo output. LT/RT choose this when connecting to Dolby Prologic decoder, STEREO choose this for sound from the built-in speakers.
- **DOLBY DIGITAL** – Choose digital sound output: DUAL MONO left mono sound to left speaker and right mono sound to right speaker. L-MONO left mono sound to left/right speaker. R-MONO right mono sound to left/right speaker. MIX-MONO right/left mono sound mixed to left/right speaker.
- **DYNAMIC** – Dynamic compression, from OFF to FULL.

VIDEO SETUP

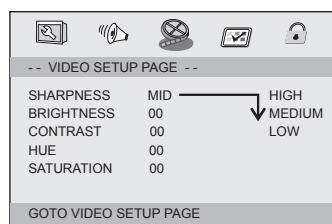

- **SHARPNESS:** High, Medium or Low.
- **BRIGHTNESS:** -16 to +16.
- **CONTRAST:** -16 to +16.
- **HUE:** -9 to +9.
- **SATURATION:** -9 to +9.

PREFERENCE (standard settings)

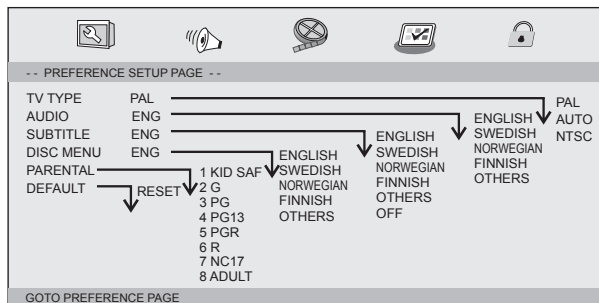

- **TV TYPE** – Choose TV-system, PAL, AUTO or NTSC. Most common in Europe is PAL.
- **AUDIO** – Choose language ENGLISH, SWEDISH, FINNISH, NORWEGIAN or OTHERS.
- **SUBTITLE** – Choose text language.
- **DISC MENU** – Choose menu language for the disc.
- **PARENTAL** – Set restriction for "adult content", 1 is "suitable for children" to 8 "adult content". A password is required to adjust the settings. The preset factory password is 1369.
- **DEFAULT** – Reset to manufacturer's settings.

PASSWORD

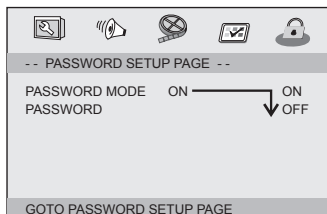

- **PASSWORD MODE** – Activate/deactivate use with password.
- **PASSWORD** – Change password (preset factory password is 1369). First type current password. Then enter the new password (4 digits) once, type the same password again to confirm. Highlight **OK** and press [ENTER].

4.3 Playback

1. Press [SOURCE] (20) and select DISC or USB using [▲] [▼].
2. Confirm by pressing [ENTER] (40).
3. Select the desired folder/file using [▲] [▼].
4. Press [ENTER] (40) to start playback of the selected folder/file.

Playback settings

1. Press [SOURCE] (20) and select DISC or USB using [▲] [▼].
2. Confirm by pressing [ENTER] (40).
3. Open sub-menus using [▶] (Filter, Repeat, Mode, Edit mode, Program view or Add to program).
4. Select the desired sub-menu using [▲]/[▼].
5. Press [ENTER] (40) the required number of times to select the desired function.
6. Save settings and exit the main menu by using [◀].

5. Care and maintenance

Cleaning

- Always unplug the adaptor from the wall socket before cleaning.
- Make sure that no liquids penetrate the DVD player.
- Use only a lightly moistened cloth when cleaning the exterior.
- Never use solvents or strong detergents.

Disc care

- Hold the disc by the hole and edge when handling in order to avoid fingerprints and dirt from contaminating the surface.
- Do not bend the disc or expose it to direct sunlight or heat.
- Clean the discs with a soft dry cleaning cloth starting from the centre and working outwards. Never use solvents or strong detergents.
- Store the discs in their cases.

6. Troubleshooting

Problem	Suggested remedy
The product does not turn on or turns off by itself.	<ul style="list-style-type: none"> • Make sure the battery is fully charged. • Check that the adaptor is connected correctly. • Start the device by turning it on and off with the switch.
The product does not react to the remote's commands.	<ul style="list-style-type: none"> • Check that the remote control's battery is placed correctly in the battery compartment. • Insert new batteries. • Make sure the remote is aimed at the sensor on the front of the DVD player. • Make sure that no objects are blocking signals from the remote.
No picture or sound.	<ul style="list-style-type: none"> • Make sure that all audio and video leads are correctly connected. • Make sure that the disc is one of the following: DVD, DVD-R, DVD-RW or CD. • Make sure that the disc is whole, scratch-free and correctly in place with the label facing upwards. • Make sure the DVD player's laser pickup is not dirty. Contact Customer Services if this is the case. • Make sure that any connected TV is set to the correct channel (VIDEO, AV, etc.).
Poor sound or picture.	<ul style="list-style-type: none"> • Check the disc. Use a clean and scratch free disc.

7. Disposal

Follow local ordinances when disposing of this product.

If you are unsure how to proceed, contact your local authority.

8. Specifications

Input voltage	Primary 100–240 V AC 50/60 Hz Sec. 9 V, 1 A (+ centre)
Power consumption	< 10 W
Weight	0.73 kg
Size	200 x 157 x 41 mm (L x W x H)
Screen	7" TFT (169)
Outputs	Video output 1.0 V (p-p) / 75Ω Audio output 1,4 V rms (1 kHz, 0 dB)
Output power	2 x 1 W
Operating environment	Humidity 5 % - 90 %
Remote control	1 x CR 2025-battery

System

Laser	Semiconductor laser
Signal system	PAL / NTSC
Frequency response	20 Hz to 20 kHz (1 dB)
SNR	More than 80 dB (analogue output)
Dynamic	More than 85 dB (DVD/CD)

Battery

Terminal voltage	7.4 V
Charging time	3–4 hours
Operating time	2 hours

Storage and use

Storage	Temperature	Humidity
6 months	-20 °C ~ +45 °C	65 ± 20 %
1 week	-20 °C ~ +65 °C	65 ± 20 %

Operation	Temperature	Humidity
Standard charging	0 °C ~ + 45 °C	65 ± 20 %
Standard discharging	-20 °C ~ +65 °C	65 ± 20 %

Portabel DVD-spelare med 7" TFT-skärm

Art.nr 18-8225 Modell PDVD-196-UK
38-4248 PDVD-196

Läs igenom hela bruksanvisningen före användning och spara den sedan för framtida bruk. Vi reserverar oss för ev. text- och bildfel samt ändringar av tekniska data. Vid tekniska problem eller andra frågor, kontakta vår kundtjänst (se adress-uppgifter på baksidan).

1. Säkerhet

- Produkten får endast repareras av kvalificerad servicepersonal.
- Produkten får inte demonteras eller ändras.
- Produkten är avsedd endast för inomhusbruk.
- Utsätt aldrig apparaten för höga temperaturer, stötar, fukt eller väta.
- Placera inte produkten så att den kan falla ner i vatten eller annan vätska. Ställ inte heller några föremål som innehåller vätska på produkten, t.ex. blomvas eller dryck.
- Placera inte apparaten i fuktig, dammig miljö eller där det förekommer starka vibrationer.
- Stäng av eventuell standby-funktion och dra ur nätadaptern från vägguttaget under natten eller när du reser bort.
- Utsätt aldrig batteriet för höga temperaturer.
- Långvarig exponering av hög ljudvolym från hörlurar kan orsaka hörselskador.
- Placera enheten på en horisontell yta under användning.
- Använd endast den bifogade biladaptern.

KLASS 1 LASERAPPARAT

Varning! Öppna inte höljet! Osynlig laserstrålning som kan orsaka ögonskador. Rikta inte blicken in mot strålen och titta inte direkt på den genom optiska instrument.

2. Förpackningsinnehåll

- DVD-spelare med TFT-skärm
- Fjärrkontroll
- Biladapter
- Laddare
- Hörlurar
- Adapter (3x RCA till 3,5 mm stereo)

3. Knappar och funktioner

DVD-spelare

1. TFT-skärm
2. Högtalare
3. [MENU] – Visa skivmeny
4. [SOURCE] – Välj källa:
DISC (skiva)
CARD (minneskort)
USB (USB-enhet)
5. [VOL +] – Öka volymen
6. [VOL –] – Sänk volymen
7. [OK] – Bekräfta
8. [◀▶▶▶▶] – Navigationsknappar
9. [SETUP] – Visa huvudmeny
10. [■] – Stoppa uppspelning
11. [▶||] – Start eller paus av uppspelning
12. SD/MS/MMC – Anslutning för minneskort
13. [▲] – Öppna skivluckan
14. USB-anslutning
15. Anslutning för stereohörlurar (Ø 3,5 mm)
16. AV OUT – AV-utgång
17. ON/OFF – Strömbrytare
18. DC IN – Anslutning för batterieliminatör

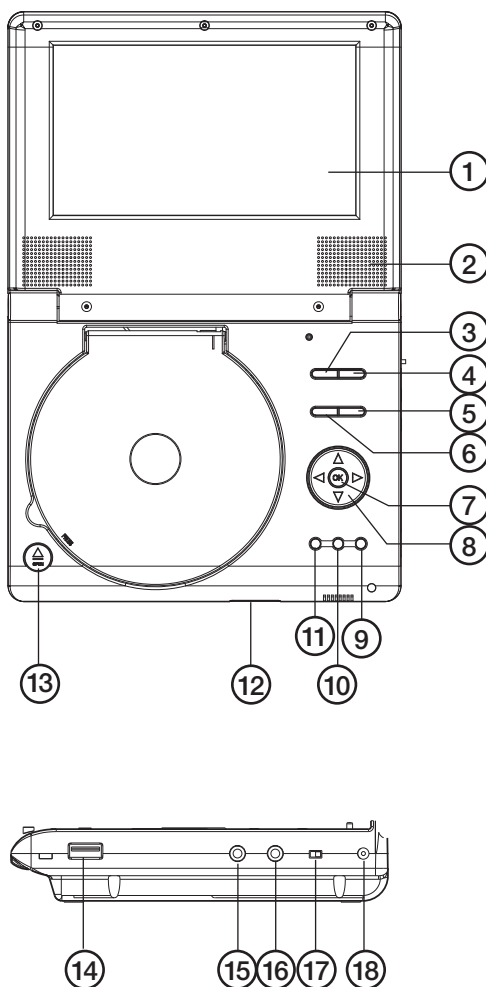

Fjärrkontroll

19. [MUTE] – Stäng av ljudet tillfälligt.
20. [SOURCE] – Välj ljudkälla: DISC (skiva), CARD (minneskort) eller USB (USB-enhet).
21. [0–9] – Sifferknappar.
22. [DISPLAY] – Visa speltid och statusinformation.
23. [10+] – Sifferknapp för tiotal, t.ex. skriv 32 = [10+] [10+] [10+] [2].
24. [MENU/PBC] – Gå till DVD-skivans rotmeny (DVD). PBC ON/OFF (VCD).
25. [AUDIO] – Tryck flera gånger för att välja språk (DVD). Tryck flera gånger för att välja lyssningskanal: Left, Right, Mix eller Stereo (MP3, CD, VCD).
26. [▶II] – Start eller paus av uppspelningen.
27. [■] – Stoppa uppspelningen. Tryck en gång för att återuppta uppspelningen från den plats där den avbröts. Tryck två gånger för att starta om från början.
28. [MODE] – Ställ in displayvisning: Brightness (ljus), Contrast (kontrast), Saturation (färgmattnad).
29. [VOL +/-] – Volym öka/minska.
30. [▶▶I] – Nästa avsnitt.
31. [I◀◀] – Föregående avsnitt.
32. [▶▶] – Snabbspola framåt: X2, X4, X8, X16, X32 eller Normal.
33. [◀◀] – Snabbspola bakåt: X2, X4, X8, X16, X32 eller Normal.
34. [SEARCH] – Sök tid, titel eller kapitel.
35. [STEP] – Visa en bildruta i taget.
36. [SUBTITLE] – Tryck flera gånger för att byta språk.
37. [ANGLE] – Ändra bildvinkel (om filmen stöder den funktionen).
38. [TITLE] – Gå till DVD-menyn.
39. [◀▶▶▼] – Navigationsknappar.
40. [ENTER] – Bekräfta.
41. [SETUP] – Öppna/stäng huvudmeny.
42. [REPEAT] – Repetition.
Chapter (kapitel)/title (titel)/off (avstängd) i DVD-läge.
Repeat single (repetera en gång), all (alla), off (avstängd) i VCD-läge.
Repeat single (repetera en gång), folder (mapp), off (avstängd) i MP3/CD-läge.
43. [SLOW] – Tryck flera gånger för att visa uppspelningen långsammare.
44. [PROGRAM] – Tryck för att öppna programmeringsläge. Programmenyn visas på displayen. Välj önskade filer med sifferknapparna (23). Tryck på [▶II] för att starta uppspelning. Avbryt så här: Tryck på [PROGRAM] och välj **Clear program** och tryck på [PROGRAM].
45. [ZOOM] – Ändra zoominställning: 2X, 3X, 4X, 1/2X, 1/3X, 1/4X eller Normal.

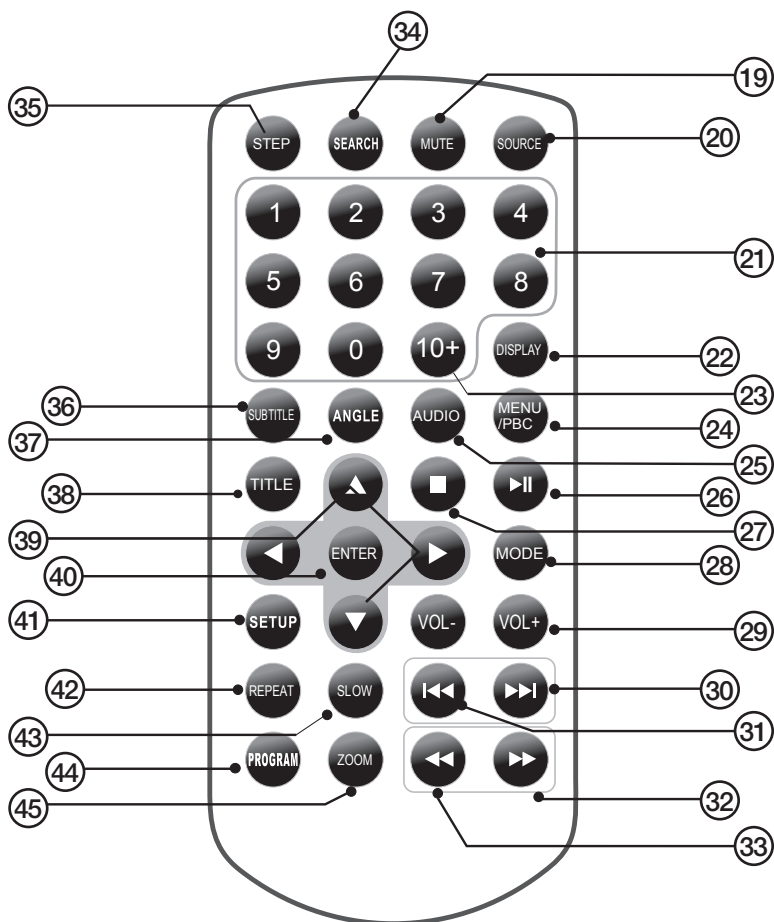

Batteri

Öppna batterifacket och sätt i 1 x CR2025-batteri enligt märkningen.

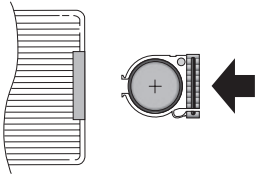
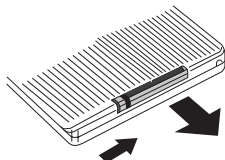

4. Användning

1. Anslut batterieliminatoren till ett eluttag och dess DC-propp till DC IN (18).
2. Ställ strömbrytaren (17) i läge **ON**.
3. Öppna skivfacket med [**▲**] (13) och tryck fast en skiva på spindeln (eller anslut ett USB- eller SD-minne).
4. Tryck på [**SOURCE**] (20) och välj DISC (skiva), CARD (minneskort) eller USB med [**▲**] [**▼**].
5. Bekräfta med [**ENTER**] (40).
6. Välj önskad mapp/fil med [**▲**] [**▼**].
7. Tryck på [**▶||**] (26) för att starta uppspelning av den valda mappen/filen. Tryck igen för att göra paus.
8. Stäng av uppspelningen med [**■**] (27).

4.1 Inställningar

Obs! Alla menyerna visas inte om en skiva sitter i spelaren.

1. Tryck på [**SETUP**] (41) för att öppna huvudmenyn: GENERAL SETUP PAGE (huvudmeny), ANALOG AUDIO SETUP (ljudinställningar), VIDEO SETUP (bildinställningar), PREFERENCE (grundinställningar), PASSWORD (lösenord).
2. Använd navigationsknapparna [**▲▼◀▶**] för att välja meny.
3. Bekräfta genom att trycka på [**ENTER**] (40).
4. Gå ur huvudmenyn genom att trycka på [**SETUP**] (41).

GENERAL SETUP (huvudmeny för skivan)

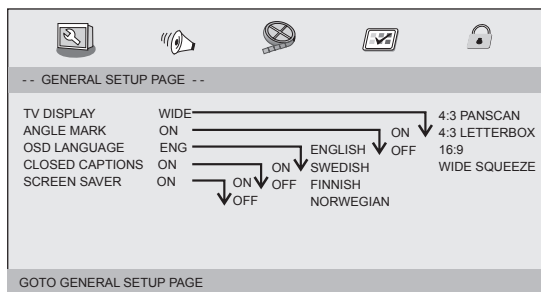

- **TV DISPLAY** – Ställ in det bildformat som skärmen har: 4:3 Panscan, 4:3 Letterbox, 16:9 eller Wide Squeeze (4:3).
- **ANGLE MARK** – Visa/visa inte aktuell bildvinkel på vänstra sidan av skärmen (endast om funktionen finns på skivan).
- **OSD LANGUAGE** – Välj menyspråk: ENGLISH, SWEDISH, FINNISH eller NORWEGIAN.
- **CLOSED CAPTIONS** – Visa/visa inte gömd programinformation. Kontrollera innan du aktiverar denna funktion att den stöds av både skivan och TV-apparaten.
- **SCREEN SAVER** – Visa/visa inte skärmläckare.

ANALOG AUDIO SETUP

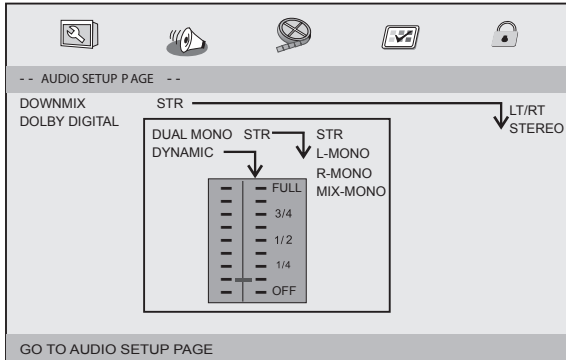

- **DOWNMIX** – Välj analog stereoutgång: LT/RT väljs för anslutning till Dolby Prologic dekodern. STEREO väljs för ljud endast från de inbyggda högtalarna.
- **DOLBY DIGITAL** – Välj digital ljudutgång: DUAL MONO väljs för vänster monoljud till vänster högtalare och höger monoljud till höger högtalare. L-MONO väljs för vänster monoljud till vänster/höger högtalare. R-MONO väljs för höger monoljud till vänster/höger högtalare. MIX-MONO väljs för höger/vänster monoljud mixat till vänster/höger högtalare.
- **DYNAMIC** – Dynamisk kompression, från OFF (avstängd) till FULL (högsta).

VIDEO SETUP

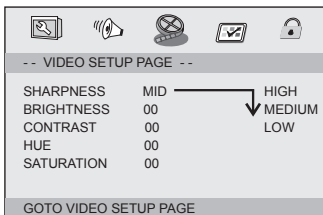

- **SHARPNESS** (skärpa): High, Medium eller Low.
- **BRIGHTNESS** (ljus): -16 till +16.
- **CONTRAST** (kontrast): -16 till +16.
- **HUE** (nyans): -9 till +9.
- **SATURATION** (färgmättnad): -9 till +9.

PREFERENCE (grundinställningar)

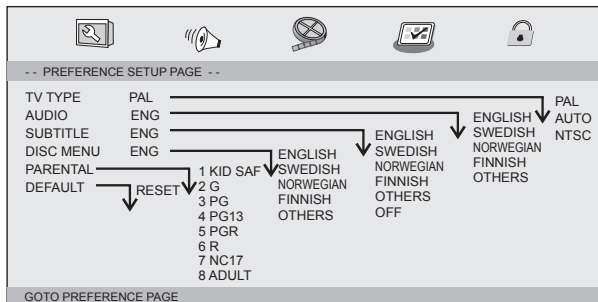

- **TV TYPE** –Välj TV-system, PAL, AUTO eller NTSC. Vanligast i Europa är PAL.
- **AUDIO** – Välj språk ENGLISH, SWEDISH, FINNISH, NORWEGIAN eller OTHERS.
- **SUBTITLE** – Välj textspråk.
- **DISC MENU** – Välj menyspråk för skivan.
- **PARENTAL** – Ställ in begränsning för "barnförbjudet material", 1 "barntillåtet" till 8 "barnförbjudet". Lösenord krävs innan inställning, fabriksinställt lösenord är 1369.
- **DEFAULT** – Återgå till fabriksinställningar.

PASSWORD (lösenord)

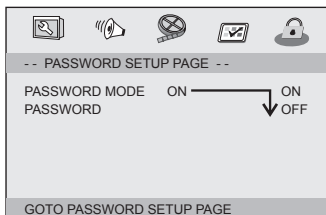

- **PASSWORD MODE** – Aktivera/avaktivera användning med lösenord.
- **PASSWORD** – Ändra lösenord (fabriksinställt lösenord är 1369). Skriv först in gällande lösenord. Skriv sedan in det nya lösenordet (4 siffror) en gång, skriv samma lösenord igen för att bekräfta. Markera sedan **OK** och tryck på [ENTER].

4.3 Uppspelning

1. Tryck på [SOURCE] (20) och välj DISC (skiva) eller USB med [▲]/[▼].
2. Bekräfta med [ENTER] (40).
3. Välj önskad mapp/fil med [▲]/[▼].
4. Tryck på [ENTER] (40) för att starta uppspelning av den valda mappen/filen.

Inställningar för uppspelning

1. Tryck på [SOURCE] (20) och välj DISC (skiva) eller USB med [▲]/[▼].
2. Bekräfta med [ENTER] (40).
3. Öppna undermenyer med [▶] (Filter, Repeat, Mode, Edit mode, Program view eller Add to program).
4. Välj önskad inställning (undermeny) med [▲]/[▼].
5. Tryck på [ENTER] (40) flera gånger för att välja önskad funktion.
6. Spara inställning och gå ur undermeny med [◀].

5. Skötsel och underhåll

Rengöring

- Dra alltid ur nätadaptersnackaren före rengöring.
- Se till att ingen vätska kommer in i DVD-spelaren.
- Använd endast en lätt fuktad trasa vid rengöring av höljet.
- Använd aldrig lösningsmedel eller starka rengöringsmedel.

Vårda skivorna

- Håll skivan i hålet och kanten när den hanteras för att undvika fingeravtryck och smuts på skivan.
- Böj inte skivan och utsätt den inte för direkt solljus eller annan värmekälla.
- Rengör endast skivorna med en torr mjuk trasa från centrum och utåt, använd aldrig rengöringsmedel eller starka lösningsmedel.
- Förvara skivorna i sina fodral.

6. Felsökning

Problem	Förslag till åtgärd
Enheten startar ej eller slår plötsligt av sig själv.	<ul style="list-style-type: none">• Se till att batteriet är laddat.• Kontrollera att bil- eller nätadaptorn är korrekt ansluten.• Starta om enheten genom att slå av och på strömbrytaren.
Enheten reagerar inte på fjärrkontrollens knappar.	<ul style="list-style-type: none">• Kontrollera att fjärrkontrollens batteri är rätt placerat i batterifacket.• Sätt i nya batterier.• Se till att fjärrkontrollen är riktad mot sensorn på DVD-spelarens framsida.• Se till att inget föremål skymmer fjärrkontrollens signaler.
Ingen bild eller inget ljud.	<ul style="list-style-type: none">• Kontrollera att eventuella ljud- och bildkablar är korrekt anslutna.• Kontrollera att skivan som används är av typ DVD, DVD-R, DVD-RW eller CD.• Se till att skivan är hel och repfri och är korrekt placerad med etiketten vänd uppåt.• Kontrollera att DVD-spelarens laserpickup inte är nedsmutsad. Kontakta kundtjänst om så är fallet.• Kontrollera att ev. ansluten TV-apparat är inställd på rätt kanal (VIDEO, AV etc.).
Dåligt ljud och/eller dålig bild.	<ul style="list-style-type: none">• Kontrollera skivan. Använd en ren och repfri skiva.

7. Avfallshantering

När du ska göra dig av med produkten ska detta ske enligt lokala föreskrifter. Är du osäker på hur du ska gå tillväga, kontakta din kommun.

8. Specifikationer

Drivspänning	Prim. 100–240 V AC 50/60 Hz Sec. 9 V, 1 A (+ i centrum)
Effektförbrukning	< 10 W
Vikt	0,73 kg
Mått	200 x 157 x 41 mm (L x B x H)
Skärm	7" TFT (169 mm)
Utgångar	Videoutgång 1,0 V (p-p) / 75 Ω Audioutgång 1,4 V rms (1 kHz, 0 dB)
Uteffekt	2 x 1 W
Användningsmiljö	Luftfuktighet 5–90 %
Fjärrkontroll	1 x CR 2025-batteri

System

Laser	Halvledarlaser
Signalsystem	PAL / NTSC
Frekvensomfång	20 Hz till 20 kHz (1 dB)
S/N-nivå	Bättre än 80 dB (analog utgång)
Dynamik	Bättre än 85 dB (DVD/CD)

Batteri

Polspänning	7,4 V
Laddningstid	3–4 timmar
Drifttid	2 timmar

Lagring och användning

	Temperatur	Luftfuktighet
Lagring		
6 månader	-20 °C ~ +45 °C	65 ± 20 %
1 vecka	-20 °C ~ +65 °C	65 ± 20 %
Användning		
Standardladdning	0 °C ~ +45 °C	65 ± 20 %
Standardurladdning	-20 °C ~ +65 °C	65 ± 20 %

Portabel DVD-spiller med 7" TFT-skjerm

Art.nr. 18-8225 Modell PDVD-196-UK
38-4248 PDVD-196

Les nøye igjennom hele bruksanvisningen og ta vare på den til senere bruk. Vi reserverer oss mot ev. tekst- og bildefeil, samt forandringer av tekniske data. Ved tekniske problemer eller andre spørsmål, ta kontakt med vårt kundesenter (se opplysninger på baksiden).

1. Sikkerhet

- Produktet må kun repareres av kvalifisert servicepersonell.
- Produktet må ikke demonteres eller endres.
- Produktet er kun beregnet for innendørs bruk.
- Utsett aldri produktet for høye temperaturer, støt eller fuktighet.
- Plasser aldri produktet i nærheten av gjenstander, som kan forårsake at vann eller annen væske skylles over produktet. Dette gjelder f.eks. blomstervase eller leskedrikk.
- Plasser ikke apparatet i et fuktig, støvete miljø eller der det kan forekomme sterke vibrasjoner.
- Skru av eventuell standby-funksjon og trekk ut støpselet om natten og når du reiser bort.
- Utsett aldri batteriet for høye temperaturer.
- Langvarig eksponering av høyt volum kan føre til hørselsskader.
- Ved bruk plasseres produktet på en horisontal flate.
- Bruk kun den medfølgende biladapteren.

KLASSE 1 LASERAPPARAT

Advarsel! Dekselet må ikke åpnes. Usynlig laserstråler som kan føre til øyeskader. Vend ikke blikket mot strålen, og se ikke rett på den gjennom optiske instrumenter.

2. Forpakningen inneholder:

- Dvd-spiller med TFT-skjerm
- Fjernkontroll
- Biladapter
- Lader
- Headset
- Adapter (3x RCA til 3,5 mm stereo)

3. Knapper og funksjoner

DVD-spiller

1. TFT-skjerm
2. Høytaler
3. [MENU] – Viser meny
4. [SOURCE] – Velg kilde:
DISC (plate)
CARD (minnekort) eller
USB (USB-enhet)
5. [VOL +] – Heve volumet
6. [VOL -] – Senke volumet
7. [OK] – Bekrefte
8. [◀▶▶▶▶] –
Navigasjonsknapper
9. [SETUP] – Åpner
hovedmenyen
10. [■] – Stopp avspilling
11. [▶||] – Start eller ta pause i
avspilling
12. MS/SD/MMC – Åpning for
minnekort
13. [▲] – Åpne cd-lokket
14. Usb-tilkobling
15. Tilkobling for stereohøre-
telefoner (Ø 3,5 mm plugg)
16. AV OUT – AV-utgang
17. [ON/OFF] – Strømbryter
18. DC IN – Kontakt for
batterieliminertor

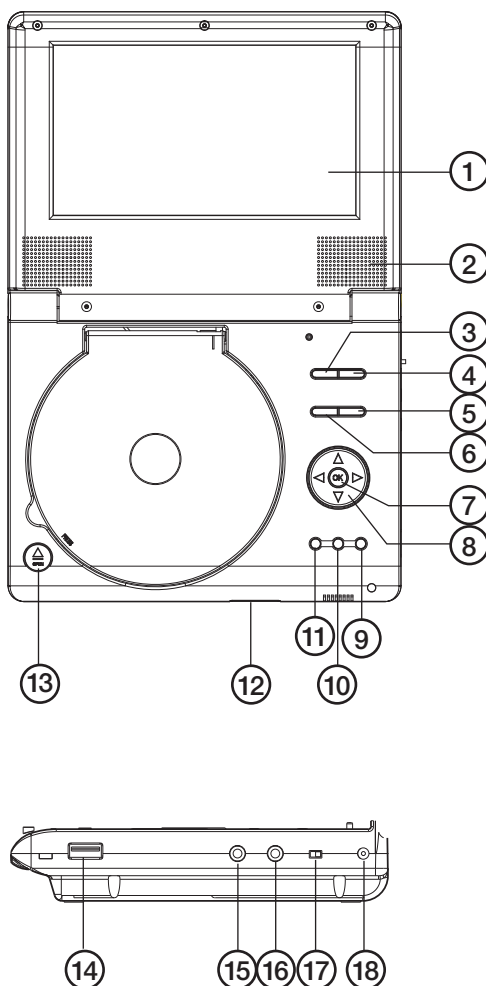

Fjernkontroll

19. [MUTE] – Stenge lyden midlertidig.
20. [SOURCE] – Velg en av følgende lydtkilder: DISC (plate), CARD (minnekort) eller USB (usb-enhet).
21. [0–9] – Talltaster.
22. [DISPLAY] – Vise spilletid og statusinformasjon.
23. [10+] – Talltast for titall eks. for å skrive 32, plott inn [10+] [10+] [10+] [2].
24. [MENU/PBC] – Gå til dvd-platens rotmeny (DVD). PBC ON/OFF (VCD).
25. [AUDIO] – Trykk flere ganger for å velge språk (DVD). Trykk gjentatte ganger for å velge kanal: Kanal Left, Right, Mix eller Stereo (mp3, cd, vcd).
26. [▶||] – Start eller ta pause i avspilling.
27. [■] – Stoppe avspilling Trykk en gang til for å gjenoppta avspillingen fra det stedet avspillingen ble brutt. Trykk to ganger for å starte fra begynnelsen.
28. [MODE] – Still inn skjermvisning: Brightness (lys), Contrast (kontrast), Saturation (fargemetting).
29. [VOL +/-] – Volumkontroll, heve/senke.
30. [▶▶] – Neste avsnitt.
31. [◀◀] – Foregående avsnitt.
32. [▶▶▶] – Hurtigspole framover: X2, X4, X8, X16, X32 eller Normal.
33. [◀◀◀] – Hurtigspole bakover: X2, X4, X8, X16, X32 eller Normal.
34. [SEARCH] – Søke klokkeslett, tittel eller kapittel.
35. [STEP] – Vise en bilderute av gangen.
36. [SUBTITLE] – Trykk flere ganger for å velge språk.
37. [ANGLE] – Endre bildevinkel (dersom filmen støtter denne funksjonen).
38. [TITLE] – Gå til DVD-meny.
39. [◀▶▶▼] – Navigasjonsknapper.
40. [ENTER] – Bekrefte.
41. [SETUP] – Åpne/lukke hovedmenyen.
42. [REPEAT] – Repetisjon.
Chapter (kapitel)/title (tittel)/off (stengt) (i DVD-modus).
Repeat single (repetér en gang), all (alle), off (avstengt) (i VCD-modus).
Repeat single (repetér en gang), folder (mappe), off (avstengt) (i MP3/CD-modus).
43. [SLOW] – Trykk flere ganger for å spille av i sakte tempo.
44. [PROGRAM] – Trykk for å åpne programmeringsmodus. Programmenyen vises på skjermen. Velg ønsket fil med talltastene. Trykk på [▶||] for å starte avspillingsrekkefølge. Avbryt slik: Trykk på [PROGRAM] og velg **Clear program** og trykk på [PROGRAM].
45. [ZOOM] – Endre zoomeinnstilling: 2X, 3X, 4X, 1/2X, 1/3X, 1/4X eller Normal.

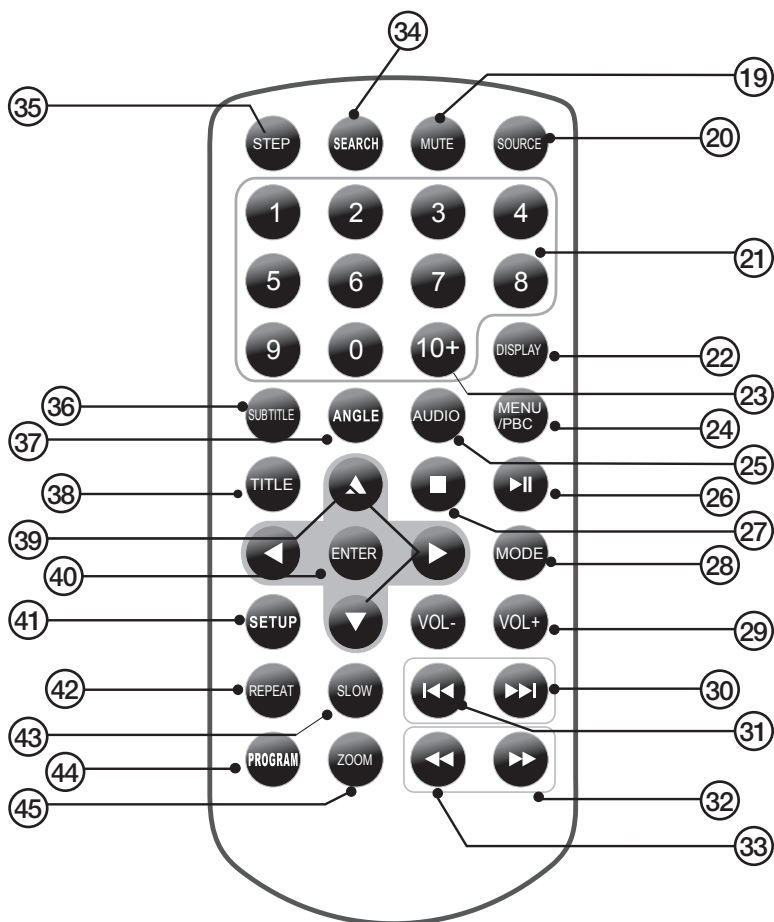

Batteri

Åpne batterilokket og sett inn ett batteri av typen CR2025. Følg merkingen.

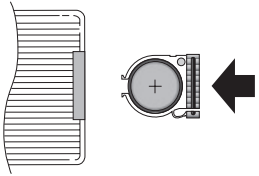
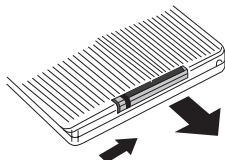

4. Bruk

1. Batterieliminatorens støpsel kobles til et strømuttak og DC-pluggen til DC IN.
2. Still strømbryteren (17) i posisjon **ON**.
3. Plateskuffen åpnes med [▲] (13) og platen festes på spindelen. (Alt. Usb- eller SD-minne kobles til).
4. Trykk på [SOURCE] (20) og velg DISC (plate), CARD (minnekort) eller USB med [▲] eller [▼].
5. Bekrefte med [ENTER] (40).
6. Velg ønsket mappe/fil med [▲] eller [▼].
7. Trykk på [▶||] (26) for å starte innspilling av den valgte filen/mappen. Trykk en gang til for å ta pause.
8. Steng avspillingen med [■] (27).

4.1 Innstillinger

Obs! Hvis det sitter en plate i spilleren vil ikke alle innstillingene i menyen komme opp.

1. Trykk [SETUP] (41) for å åpne hovedmenyene: GENERAL SETUP PAGE (hovedmeny), ANALOG AUDIO SETUP (lydinntstillinger), VIDEO SETUP (bildeinnstillinger), PREFERENCE (grunninnstillinger), PASSWORD (passord).
2. Bruk [▲▼◀▶] for å velge meny.
3. Bekreft ved å trykke på [ENTER] (40).
4. Gå ut av hovedmenyen ved å trykke på [SETUP] (41).

GENERAL SETUP (hovedmeny for plater)

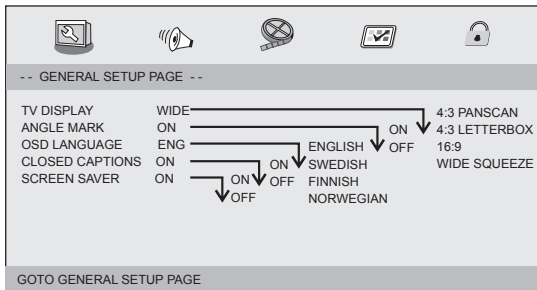

- **TV DISPLAY** – Still inn det bildeformatet som skjermen har: 4:3 Panscan, 4:3 Letterbox, 16:9 eller Wide Squeeze (4:3).
- **ANGLE MARK** – Vis/ikke vise aktuell bildevinkel på venstre side av skjermen (kun hvis funksjonen finnes på platen).
- **OSD LANGUAGE** – Velg menyspråk: ENGLISH, SWEDISH, FINNISH eller NORWEGIAN.
- **CLOSED CAPTIONS** – Vis/ikke vis gjemt programinformasjon. Før denne funksjonen aktiveres må det sjekkes at både plate og tv støtter denne funksjonen.
- **SCREEN SAVER** – Vis/ikke vis skjermespareren.

ANALOG AUDIO SETUP

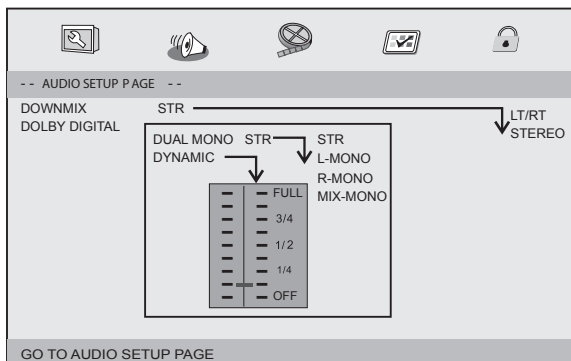

- **DOWNMIX** – Velg analog stereoutgang: LT/RT velg dette ved kobling til Dolby Prologic dekodere, STEREO velg dette for lyd kun fra de innebygde høyttalerne.
- **DOLBY DIGITAL** – Velg digital lydutgang: DUAL MONO venstre monolyd til venstre høyttaler og høyre monolyd til høyre høyttaler. L-MONO venstre monolyd til venstre/høyre høyttaler. L-MONO høyre monolyd til venstre/høyre høyttaler. MIX-MONO høyre/venstre monolyd mikset til venstre/høyre høyttaler.
- **DYNAMIC** – Dynamisk kompresjon, fra OFF (avstengt) til FULL (høyest).

VIDEO SETUP

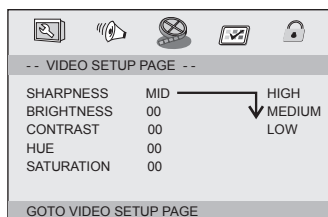

- **SHARPNESS** (skarphet): High, Medium eller Low.
- **BRIGHTNESS** (lys): -16 til +16.
- **CONTRAST** (kontrast): -16 til +16.
- **HUE** (nyanse): -9 til +9.
- **SATURATION** (fargemetting): -9 til +9.

PREFERENCE (grunninnstillinger)

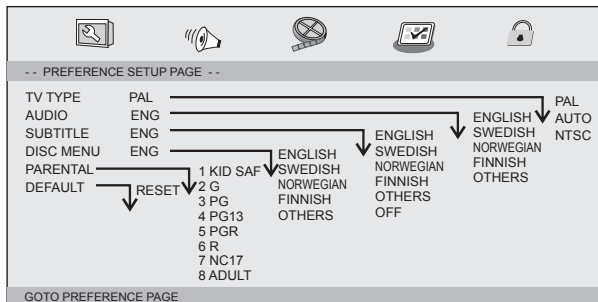

- **TV TYPE** – Velg TV-system, PAL, AUTO eller NTSC. Vanligst i Europa er PAL.
- **AUDIO** – Velg språk ENGLISH, SWEDISH, FINNISH, NORWEGIAN eller OTHERS.
- **SUBTITLE** – Velg tekstspråk.
- **DISC MENU** – Velg menypråk for plater.
- **PARENTAL** – Still inn begrensninger for barn, 1 «tillatt for barn» til 8 «forbudt for». Det kreves passord før innstilling. Fabrikkinnstilt passord er 1369.
- **DEFAULT** – Tilbakestill til fabrikkinnstillinger.

PASSWORD (passord)

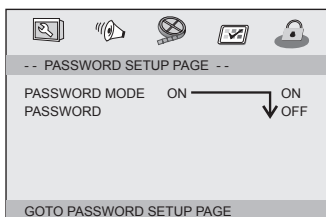

- **PASSWORD MODE** – Aktivere/avaktivere bruk med passord.
- **PASSWORD** – Forandre passord (fabrikkinnstilt passord er: 1369). Skriv først inn det nåværende passordet. Skriv deretter det nye passordet (4 sifre) én gang og gjenta for å bekrefte. Marker deretter **OK** og trykk på [ENTER].

4.3 Avspilling

1. Trykk på [SOURCE] (20) og velg DISC (plate) eller USB med [▲] eller [▼].
2. Bekrefte med [ENTER] (40).
3. Velg ønsket mappe/fil med [▲] eller [▼].
4. Trykk på [ENTER] (40) for å starte avspillingen av valgte fil/mappe.

Innstillinger for avspilling

1. Trykk på [SOURCE] (20) og velg DISC (plate) eller USB med [▲] eller [▼].
2. Bekrefte med [ENTER] (40).
3. Undermenyene åpnes med [▶] (30) (Filter, Repeat, Mode, Edit mode, Program view eller Add to program).
4. Velg ønsket undermeny med [▲] eller [▼].
5. Trykk på [ENTER] (40) flere ganger for å velge ønsket funksjon.
6. Lagre innstilling og gå til undermeny med [◀].

5. Stell og vedlikehold

Rengjøring

- Trekk alltid ut strømledningen før rengjøring.
- Påse at det ikke kommer væske inn i dvd-spilleren.
- Bruk kun en lett fuktet klut ved rengjøring av dekslet.
- Bruk aldri løsemidler eller sterke rengjøringsmidler.

Stell av plater

- Hold platen i hullet og på kanten når du håndterer den, så det ikke kommer fingeravtrykk på selve platen.
- Platen må ikke utsettes for direkte sollys eller annen varme.
- Platene skal kun rengjøres med en tørr myk klut. Stryk fra sentrum av platen og utover. Bruk aldri rengjøringsmidler eller sterke løsemidler.
- Oppbevar platene stående i sine futteraler.

6. Feilsøking

Feil	Forslag til tiltak
Enheten starter ikke, eller den skruer seg plutselig av	<ul style="list-style-type: none">• Påse at batteriet er ladet opp.• Påse at bil- eller nettadapteren er riktig koblet til.• Start enheten på nytt ved først å slå av for så å skru på strømbryteren igjen.
Produktet reagerer ikke på fjernkontrollens knapper	<ul style="list-style-type: none">• Kontroller at batteriene til fjernkontrollen er riktig plassert i batteriholderen.• Sett i nye batterier.• Påse at fjernkontrollen er rettet mot sensoren på dvd-spillerens framside.• Påse at ingen andre gjenstander forstyrrer fjernkontrollens signaler.
Ikke noe bilde eller lyd	<ul style="list-style-type: none">• Kontroller at ev. lyd- og bildekabler er riktig koblet til.• Kontroller at platen er av en av følgende typer: dvd, dvd-r, dvd-rw eller cd.• Sjekk at platen er hel og fri for riper, og at den er riktig plassert, med etiketten vendt oppover.• Kontroller at spillerens laserpickup ikke er skitten. Hvis det er tilfelle, ta kontakt med kundetjenesten.• Kontroller at ev. tilkoblet tv-apparat er innstilt på riktig kanal (VIDEO, AV, etc.).
Dårlig lyd og/ eller bilde	<ul style="list-style-type: none">• Kontroller platen. Bruk en ren og ripefri plate.

7. Avfallshåndtering

Når produktet skal kasseres, må det skje i henhold til lokale forskrifter. Ved usikkerhet, ta kontakt med lokale myndigheter.

8. Spesifikasjoner

Spenning	Prim. 100–240 V AC, 50/60 Hz Sec. 9 V DC, 1 A (+ i sentrum)
Effektforbruk	< 10 W
Vekt	0,73 kg
Dimensjon	200 x 157 x 41 mm (l x b x h)
Skjerm	7" TFT (169 mm)
Utganger	Videoutgang 1.0 V(p-p) / 75 Ω Audioutgang 1,4 V rms (1 kHz, 0 dB)
Uteffekt	2 x 1 W
Bruksmiljø	Luftfuktighet 5–90 %
Fjernkontroll	1 x CR 2025-batteri

System

Laser	Halvlederlaser
Signalsystem	NTSC / PAL
Frekvensomfang	20 Hz til 20 kHz (+ 1 dB)
S/N-nivå	Bedre enn 80 dB (analog utgang)
Dynamikk	Bedre enn 85 dB (dvd/cd)

Batteri

Polspenning	7,4 V
Ladetid	3–4 timer
Driftstid	2 timer

Lagring og bruk

Lagring	Temperatur	Luftfuktighet
6 måneder	-20 °C ~ +45 °C	65 \pm 20 %
1 uke	-20 °C ~ +65 °C	65 \pm 20 %
Bruk	Temperatur	Luftfuktighet
Standard lading	0 °C - +45 °C	65 \pm 20 %
Standard utlading	-20 °C ~ +65 °C	65 \pm 20 %

Kannettava dvd-soitin, jossa 7":n TFT-näyttö

Tuotenro 18-8225 Malli PDVD-196-UK
38-4248 PDVD-196

Lue käyttöohjeet ennen tuotteen käyttöönottoa ja säilytä ne tulevaa tarvetta varten. Pidätämme oikeuden teknisten tietojen muutoksiin. Emme vastaa mahdollisista teksti- tai kuvavirheistä. Jos laitteeseen tulee teknisiä ongelmia, ota yhteys myymälään tai asiakaspalveluun (yhteystiedot käyttöohjeen lopussa).

1. Turvallisuus

- Laitteen saa korjata vain valtuutettu huoltoliike.
- Älä pura tai muuta laitetta.
- Laite on tarkoitettu vain sisäkäyttöön.
- Älä altista laitetta korkeille lämpötiloille, iskuille, kosteudelle tai vedelle.
- Älä sijoita laitetta sellaiseen paikkaan, josta se voi tippua veteen tai muuhun nesteeseen. Älä pane laitteen päälle nesteitä sisältäviä esineitä, kuten maljakoita tai limsapulloja.
- Älä sijoita laitetta kosteisiin tai pölyisiin tiloihin tai paikkoihin, joissa siihen kohdistuu voimakasta värähtelyä.
- Sammuta mahdollinen valmiustila ja irrota pistoke pistorasiasta yön ajaksi ja kun poistut kotoa.
- Älä altista akkua korkeille lämpötiloille.
- Älä kuuntele kuulokkeista kovaäänistä musiikkia pitkäkestoisesti, se voi vahingoittaa kuuloasi.
- Sijoita laite käytön ajaksi vaakatasossa olevalle pinnalle.
- Käytä vain mukana toimitettua autosovitinta.

LUOKAN 1 LASERLAITE

Varoitus! Älä avaa laitteen kotelo! Näkymätön lasersäde voi aiheuttaa silmävaurioita. Älä katso säteeseen edes optisten instrumenttien läpi.

2. Pakkauksen sisältö

- Dvd-soitin, jossa TFT-näyttö
- Kaukosäädin
- Autosovitin
- Laturi
- Kuulokkeet
- Adapteri (3 kpl RCA 3,5 mm:n stereoliitäntään)

3. Painikkeet ja toiminnot

Dvd-soitin

1. TFT-näyttö
2. Kaiutin
3. [MENU] – Levyvalikon näyttäminen
4. [SOURCE] – Äänilähteen valitseminen:
DISC (levy)
CARD (muistikortti)
USB (USB-yksikkö)
5. [VOL+] – Äänenvoimakkuuden lisääminen
6. [VOL-] – Äänenvoimakkuuden vähentäminen
7. [OK] – Valinnan vahvistaminen
8. [◀▶▶▶▶] – Navigointipainikkeet
9. [SETUP] – Päävalikon näyttäminen
10. [■] – Toiston pysäyttäminen
11. [▶II] – Toiston aloittaminen tai keskeyttäminen
12. SD/MS/MMC – Muistikorttiliitäntä
13. [▲] – Levylokeron avaaminen
14. USB-liitäntä
15. Stereokuulokeliitäntä (Ø 3,5 mm)
16. AV OUT – AV-uloistulo
17. ON/OFF – Virtakytkin
18. DC IN – Muuntajan liitäntä

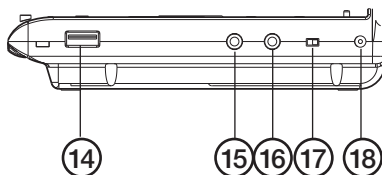
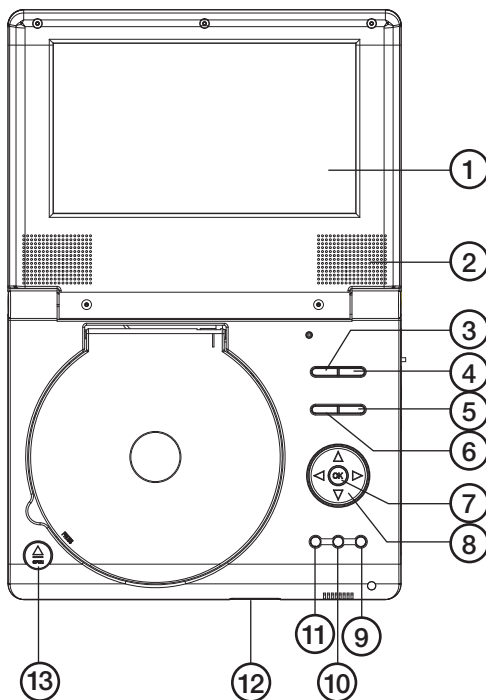

Kaukosäädin

19. [MUTE] – Äänen tilapäinen mykistys.
20. [SOURCE] – Äänilähteen valitseminen: DISC (levy), CARD (muistikortti) tai USB (USB-yksikkö).
21. [0–9] – Numeropainikkeet.
22. [DISPLAY] – Soittoajan ja tietojen näyttäminen.
23. [10+] – Numeropainike kymmenluvuille, esim. 32 = [10+] [10+] [10+] [2].
24. [MENU/PBC] – Siirtyminen dvd-levyn valikon juureen (dvd). PBC ON/OFF (vcd).
25. [AUDIO] – Valitse kieli painamalla painiketta useita kertoja (dvd).
Valitse kuuntelukanava painamalla painiketta useita kertoja: Left, Right, Mix tai Stereo (mp3, cd vcd).
26. [▶II] – Toiston aloittaminen tai keskeyttäminen.
27. [■] – Toiston pysäyttäminen. Jatka toistoa pysäytetystä kohdasta painamalla painiketta kerran. Aloita toisto alusta painamalla painiketta kaksi kertaa.
28. [MODE] – Näytön asetukset: Brightness (kirkkaus), Contrast (kontrasti), Saturation (värikylläisyys).
29. [VOL +/-] – Äänenvoimakkuuden lisääminen/vähentäminen.
30. [▶▶I] – Seuraava kappale.
31. [I◀◀] – Edellinen kappale.
32. [▶▶▶] – Pikakelaus eteenpäin: X2, X4, X8, X16, X32 tai Normaali.
33. [◀◀◀] – Pikakelaus taaksepäin: X2, X4, X8, X16, X32 tai Normaali.
34. [SEARCH] – Ajan, nimikkeen tai kappaleen haku.
35. [STEP] – Yhden kuvaruudun näyttäminen kerrallaan.
36. [SUBTITLE] – Vaihda kieltä painamalla painiketta useita kertoja.
37. [ANGLE] – Kuvakulman vaihtaminen (jos elokuva tukee toimintoa).
38. [TITLE] – Siirtyminen dvd-valikkoon.
39. [◀▲▶▼] – Navigointipainikkeet.
40. [ENTER] – Valinnan vahvistaminen.
41. [SETUP] – Päävalikon avaaminen/sulkeminen.
42. [REPEAT] – Uudelleentoisto.
Chapter (kappale)/title (nimike)/off (pois päältä) (dvd-tilassa).
Repeat single (uudelleentoistaa kerran), all (kaikki), off (pois päältä) (vcd-tilassa).
Repeat single (uudelleentoistaa kerran), folder (kansio), off (pois päältä) (mp3/cd-tilassa).
43. [SLOW] – Hidasta toistoa painamalla painiketta useita kertoja.
44. [PROGRAM] – Ohjelmointitilan avaaminen. Ohjelmavalikko ilmestyy näytölle.
Valitse haluamasi tiedostot numeropainikkeilla (23). Aloita toisto painamalla [▶II].
Toiston keskeyttäminen: paina [PROGRAM], valitse **Clear program** ja paina [PROGRAM].
45. [ZOOM] – Zoomauksen muuttaminen: 2X, 3X, 4X, 1/2X, 1/3X, 1/4X tai Normaali.

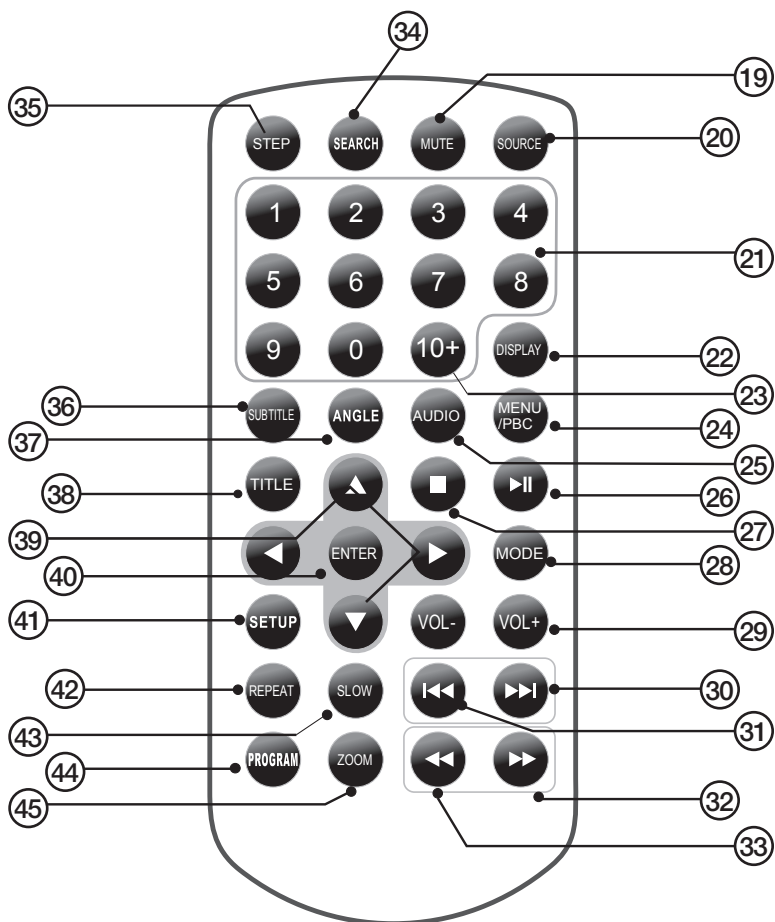

Paristo

Avaa paristolokeron kansi ja aseta paristo (1 kpl CR2025) lokeroon merkintöjen mukaisesti.

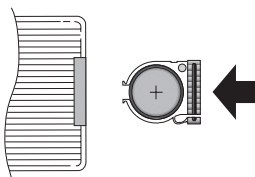
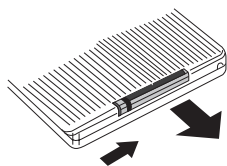

4. Käyttö

1. Liitä muuntaja pistorasiaan ja DC-pistoke DC IN -liitäntään (18).
2. Aseta virtakytkin (17) asentoon **ON**.
3. Avaa levylokero painamalla [**▲**] (13) ja paina levy paikoilleen (tai liitä laitteeseen USB- tai SD-muisti).
4. Paina [**SOURCE**] (20) ja valitse DISC (levy), CARD (muistikortti) tai USB painikkeilla [**▲**] [**▼**].
5. Vahvista painamalla [**ENTER**] (40).
6. Valitse haluamasi kansio/tiedosto painikkeilla [**▲**] [**▼**].
7. Aloita toisto valitsemastasi kansiosta/tiedostosta painamalla [**▶||**] (26). Keskeytä toisto painamalla painiketta uudelleen.
8. Lopeta toisto painamalla [**■**] (27).

4.1 Asetukset

Huom.! Kaikki valikot eivät näy, jos soittimessa on levy.

1. Avaa päävalikko painamalla [**SETUP**] (41): GENERAL SETUP PAGE (päävalikko), ANALOG AUDIO SETUP (ääniasetukset), VIDEO SETUP (kuva-asetukset), PREFERENCE (perusasetukset), PASSWORD (salasana).
2. Valitse valikko navigointipainikkeilla [**▲▼◀▶**].
3. Vahvista valinta painamalla [**ENTER**] (40).
4. Poistu päävalikosta painamalla [**SETUP**] (41).

GENERAL SETUP (levyn päävalikko)

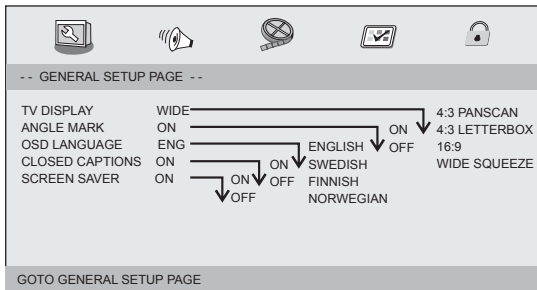

- **TV DISPLAY** – Aseta kuvaformaatti näytön mukaan: 4:3 Panscan, 4:3 Letterbox, 16:9 tai Wide Squeeze (4:3).
- **ANGLE MARK** – Näytä/älä näytä käytössä oleva kuvakulma näytön vasemmalla puolella (vain jos levyllä on kyseinen toiminto).
- **OSD LANGUAGE** – Valitse valikkokieli: ENGLISH, SWEDISH, FINNISH tai NORWEGIAN.
- **CLOSED CAPTIONS** – Näytä/älä näytä piilotetut ohjelmätiedot. Varmista ennen tämän toiminnon aktivointia, että sekä levy että televisio tukevat tätä toimintoa.
- **SCREEN SAVER** – Näytä/älä näytä näytönsäästäjä.

ANALOG AUDIO SETUP

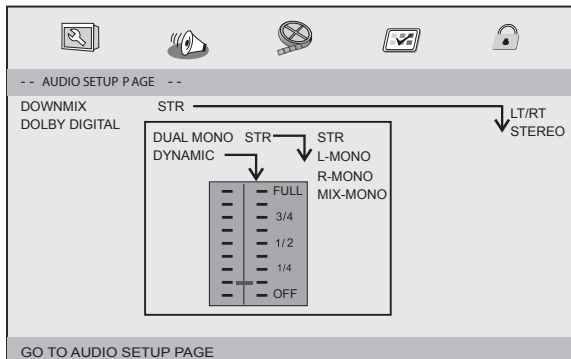

- **DOWNMIX** – Analogisen stereolähdön valitseminen: LT/RT, kun liität Dolby Prologic -dekooderiin, STEREO vain kiinteiden kaiuttimien äänelle.
- **DOLBY DIGITAL** – Digitaalisen äänilähdön valitseminen: DUAL MONO vasen monoääni vasemmanpuoleiseen kaiuttimeen ja oikea monoääni oikeanpuoleiseen kaiuttimeen. L-MONO vasen monoääni vasemman-/oikeanpuoleiseen kaiuttimeen. R-MONO oikea monoääni vasemman-/oikeanpuoleiseen kaiuttimeen. MIX-MONO oikea/vasen monoääni miksattuna vasemman-/oikeanpuoleiseen kaiuttimeen.
- **DYNAMIC** – Dynaaminen kompressio: OFF (pois päältä), FULL (korkein).

VIDEO SETUP

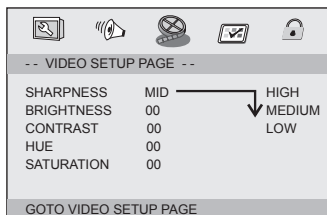

- **SHARPNESS** (terävyys): High, Medium tai Low.
- **BRIGHTNESS** (kirkkaus): -16 ... +16.
- **CONTRAST** (kontrasti): -16 ... +16.
- **HUE** (sävy): -9 ... +9.
- **SATURATION** (värikylläisyys): -9 ... +9.

PREFERENCE (perusasetukset)

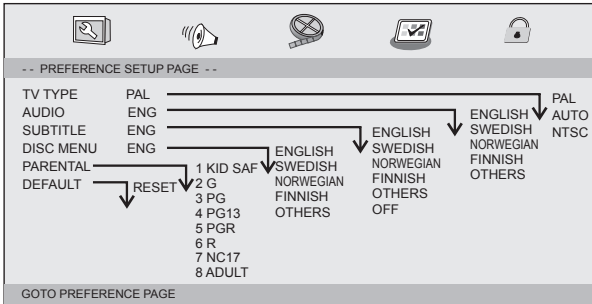

- **TV TYPE** – TV-järjestelmän valinta: PAL, AUTO tai NTSC. PAL on yleisin Euroopassa.
- **AUDIO** – Kielen valinta: ENGLISH, SWEDISH, FINNISH, NORWEGIAN tai OTHERS.
- **SUBTITLE** – Tekstityskielen valinta.
- **DISC MENU** – Levyn valikkokielen valinta.
- **PARENTAL** – Katselurajoitusten asetukset: 1 ”sallittu lapsille” – 8 ”kielletty lapsilta”. Salasana tulee syöttää ennen asetusten muuttamista. Salasanan tehdasasetus on 1369.
- **DEFAULT** – Tehdasasetusten palautus.

PASSWORD (salasana)

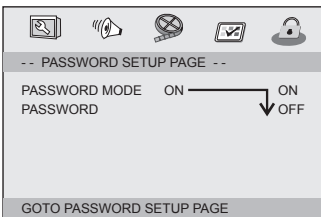

- **PASSWORD MODE** – Ota salasana käyttöön / poista salasana käytöstä.
- **PASSWORD** – Salasanan muuttaminen (salasanan tehdasasetus on 1369). Syötä ensin voimassa oleva salasana. Syötä sitten uusi salasana (4 numeroa) ja vahvista syöttämällä sama salasana uudelleen. Valitse **OK** ja paina [ENTER].

4.3 Toisto

1. Paina [SOURCE] (20) ja valitse DISC (levy) tai USB painikkeilla [▲]/[▼].
2. Vahvista painamalla [ENTER] (40).
3. Valitse haluamasi kansio/tiedosto painikkeilla [▲]/[▼].
4. Aloita toisto valitsemastasi kansioista/tiedostosta painamalla [ENTER] (40).

Toiston asetukset

1. Paina [SOURCE] (20) ja valitse DISC (levy) tai USB painikkeilla [▲]/[▼].
2. Vahvista painamalla [ENTER] (40).
3. Avaa alavalikkoja painamalla [▶] (Filter, Repeat, Mode, Edit mode, Program view tai Add to program).
4. Valitse haluamasi asetukset (alavalikko) painikkeilla [▲]/[▼].
5. Valitse haluamasi toiminto painamalla useita kertoja [ENTER] (40).
6. Tallenna asetukset ja poistu alavalikosta painamalla [◀].

5. Huolto ja ylläpito

Puhdistus

- Irrota aina muuntajan pistoke verkkovirrasta ennen laitteen puhdistusta.
- Varmista, että laitteeseen ei pääse kosteutta tai nesteitä.
- Puhdista laitteen kotelo kevyesti kostutetulla liinalla.
- Älä käytä liuottimia tai voimakkaita puhdistusaineita.

Käsittele levyjä oikein

- Pitele levyä reiästä ja reunasta. Näin vältät sormenjälkien ja lian kertymisen levyn pintaan.
- Älä taivuta levyä äläkä altista sitä suoralle auringonvalolle tai muulle lämmönlähteelle.
- Puhdista levyt kuivalla ja pehmeällä liinalla keskeltä ulospäin. Älä käytä puhdistusaineita tai vahvoja liuottimia.
- Säilytä levyjä koteloidessa.

6. Vianetsintä

Vika	Toimenpide
Soitin ei käynnisty tai kytketty pois päältä.	<ul style="list-style-type: none">• Varmista, että akku on ladattu.• Varmista, että autosovitin tai muuntaja on liitetty oikein.• Käynnistä laite uudelleen painamalla se pois päältä ja takaisin päälle virtakytkimestä.
Soitin ei reagoi kaukosäätimeen.	<ul style="list-style-type: none">• Varmista, että kaukosäätimen paristo on asetettu oikein.• Vaihda vanhan pariston tilalle uusi.• Varmista, että suuntaat kaukosäätimen dvd-soittimen etupuolen tunnistinta kohti.• Varmista, ettei kaukosäätimen signaalia estä mikään esine.
Ei kuvaa tai ei ääntä.	<ul style="list-style-type: none">• Varmista, että ääni- ja kuvakaapelit on liitetty oikein.• Varmista, että toistettava levy on tyyppiä dvd, dvd-r, dvd-rw tai cd.• Varmista, että levy on ehjä eikä siinä ole naarmuja. Varmista myös, että se on asetettu lokeroon etikettipuoli ylöspäin.• Varmista, ettei soittimen laserlukupää ole likainen. Jos se on likainen, ota yhteyttä asiakaspalveluun.• Varmista, että televisio on asetettu oikealle kanavalle (video, av tms.)
Huono kuva ja/tai huono ääni.	<ul style="list-style-type: none">• Tarkasta levyn kunto. Käytä ehjää ja naarmutonta levyä.

7. Kierrätys

Kierrätä tuote asianmukaisesti, kun poistat sen käytöstä. Tarkempia kierrätysohjeita saat kuntasi jäteneuvonnasta.

8. Tekniset tiedot

Käyttöjännite	Prim. 100–240 V AC 50/60 Hz Sek. 9 V, 1 A (+ keskellä)
Tehonkulutus	< 10 W
Paino	0,73 kg
Mitat	200 x 157 x 41 mm (P x L x K)
Näyttö	7" TFT (16:9)
Ulostuloliitännät	Video 1.0 V (p-p) / 75 Ω Audio 1,4 V rms (1 kHz, 0 dB)
Antoteho	2 x 1 W
Käyttöympäristö	Ilmankosteus 5–90 %
Kaukosäädin	CR2025-paristo

Järjestelmä

Laser	Puolijohdelaser
Signaalijärjestelmä	PAL / NTSC
Taajuusalue	20 Hz – 20 kHz (1 dB)
Taajuusvaste	Parempi kuin 80 dB (analoginen ulostulo)
Dynamiikka	Parempi kuin 85 dB (dvd/cd)

Akku

Napajännite	7,4 V
Latausaika	3–4 tuntia
Käyttöaika	2 tuntia

Säilytys- ja käyttöolosuhteet

Säilytys	Lämpötila	Ilmankosteus
6 kuukautta	–20...+45 °C	65 ± 20 %
1 viikko	–20...+65 °C	65 ± 20 %
Käyttö	Lämpötila	Ilmankosteus
Normaali lataus	0...+45 °C	65 ± 20 %
Normaali purkaus	–20...+65 °C	65 ± 20 %

Sverige

Kundtjänst Tel: 0247/445 00
 Fax: 0247/445 09
 E-post: kundtjanst@clasohlson.se

Internet www.clasohlson.se

Post Clas Ohlson AB, 793 85 INSJÖN

Norge

Kundesenter Tlf.: 23 21 40 00
 Faks: 23 21 40 80
 E-post: kundesenter@clasohlson.no

Internett www.clasohlson.no

Post Clas Ohlson AS, Postboks 485 Sentrum, 0105 OSLO

Suomi

Asiakaspalvelu Puh.: 020 111 2222
 Sähköposti: info@clasohlson.fi

Internet www.clasohlson.fi

Osoite Clas Ohlson Oy, Annankatu 34–36 A, 00100 HELSINKI

Great Britain

For consumer contact, please visit
www.clasohlson.co.uk and click on
customer service.

Internet www.clasohlson.co.uk

clas ohlson