

# COSTECH®

Art.no  
36-6480

Model  
DF-HU28015

## Humidifier

Luftfuktare | Luftfukter  
Ilmankostutin | Luftbefeuchter



ENGLISH

SVENSKA

NORSK

SUOMI

DEUTSCH

### Important

Read the entire instruction manual carefully and make sure that you fully understand it before you use the equipment. Keep the manual for future reference.

### Viktig information:

Läs hela bruksanvisningen noggrant och försäkra dig om att du har förstått den innan du använder utrustningen. Spara bruksanvisningen för framtida bruk.

### Viktig informasjon:

Les disse anvisningene nøye og forsikre deg om at du forstår dem, før du tar produktet i bruk. Ta vare på anvisningene for seinere bruk.

### Tärkeää tietoa:

Lue nämä ohjeet huolellisesti ja varmista että olet ymmärtänyt ne, ennen kuin alat käyttää laitetta. Säilytä ohjeet myöhempää tarvetta varten.

### Wichtiger Hinweis:

Vor Inbetriebnahme die komplette Bedienungsanleitung durchlesen und aufbewahren.



Ver. 20180424  
Original instructions  
Bruksanvisning i original  
Originalbruksanvisning  
Alkuperäinen käyttöohje  
Original Bedienungsanleitung



# Humidifier

Art.no 36-6480    Model DF-HU28015

Please read the entire instruction manual before using the product and then save it for future reference. We reserve the right for any errors in text or images and any necessary changes made to technical data. If you have any questions concerning technical problems please contact our Customer Services.

## Safety

- Read the entire instruction manual before use.
- Persons (including children) whose physical, sensory or mental capability or lack of experience and knowledge means that they cannot use the humidifier in a safe way must not use it without supervision or instruction.
- **Note:** Hot vapour.
- Unplug the humidifier from the wall socket before cleaning.
- The mains lead should be checked regularly. Do not use the humidifier if the mains lead or its plug is damaged.
- The mains lead must be changed if damaged. This is to prevent the risk of electric shock or fire and should only be carried out by the manufacturer, authorised service facility or a qualified tradesman.
- The humidifier may be used by children aged 8 years and above and by persons with reduced physical, sensory or mental capability or lack of experience and knowledge provided they have been given supervision or instruction concerning use of the product in a safe way and understand the hazards involved.
- Never let children play with the humidifier.
- Cleaning and maintenance must not be carried out by children unless under adult supervision.
- The humidifier must only be used with a power supply corresponding to the voltage specified on the rating plate of the humidifier.
- The humidifier is only intended for indoor use and must not be used outdoors.

- The humidifier must only be used for private domestic purposes and only in the manner described in this instruction manual.
- Children cannot understand the dangers associated with the use of electrical appliances; do not leave unsupervised children in the vicinity of the humidifier.
- Persons unfamiliar with the humidifier or who are under the influence of alcohol, medicine or other drugs must not use the humidifier without the supervision of someone familiar with the controls and safe use of the appliance.
- Do not use the humidifier if it has been dropped, if it is not working properly or if it or its mains lead is damaged in any way. The mains lead should be checked regularly.
- The humidifier should only be used when it is fully assembled.
- Repairs should only be carried out by qualified tradesmen. Faulty repairs could result in serious hazards for the user.
- Always unplug the humidifier from the wall socket when the humidifier is not in use, before emptying it or filling it with water, before cleaning it, before assembling/disassembling it and before moving it.
- Do not place your hands in the space around the nebuliser (under the cap (10)) when the humidifier is in use. The high-frequency oscillation causes the membrane to warm up.
- Never unplug the appliance by pulling the mains lead, always grip and pull the plug. Never touch the mains lead with wet hands. Doing so could result in an electric shock.
- Place the humidifier on a firm, level and dry surface where there is no risk of it being pulled over.
- Do not place the humidifier directly on the floor or close to sensitive objects which could be damaged by the water vapour. The manufacturer takes no responsibility for damage resulting from the incorrect positioning of the humidifier.
- The humidifier should be placed on a raised surface such as a tabletop or counter.

- Do not pour water into the nozzle of the humidifier.
- The appliance must not be immersed in water or other liquid. Doing so could result in an electric shock. The humidifier should not be washed in the dishwasher.
- Do not lay the mains lead under a rug, carpet or where there is a risk of someone tripping over it.
- Never use the humidifier close to flammable substances, gases or vapours.
- Foreign objects must not be inserted into the humidifier.
- The air inlet and vapour outlet must not be blocked.
- Do not place any heavy items on the humidifier, it is not designed to be stood on or sat on.
- For optimum performance and for health reasons, use only fresh, cold tap water, free from contaminants in the humidifier. If you are unsure of the water quality, use distilled water. The humidifier should be cleaned regularly in the manner described in this instruction manual.
- No additives such as fragrances, essential oils or water conditioners must be added to the water, they will cause the appliance to malfunction. The guarantee will be void if any additives added to the water tank damage the humidifier.
- The high-frequency vibrations produced by the humidifier are not harmful and cannot be heard by humans or animals.

## Modes

- Ultrasonic dehumidifier
- Touch controls
- Warm or cold mist
- Humidity level: 40%, 50%, 60%, 70% or CO (continuous operation)
- High and low mist setting (low 200 ml/h  $\pm$  20% or high 350 ml/h  $\pm$  20%)
- Timer: 1–12 hours.
- Automatic dry-tank shut-off
- The display will only light at full power while the settings are being adjusted and will transition to 30% brightness after 1 min of setting inactivity.

## Product description

1. Top-fill water filler cap
2. Fragrance box filler opening
3. Fragrance box for containing essential oils or similar products
4. Mist nozzle
5. Water tank
6. Water level indicator
7. Base

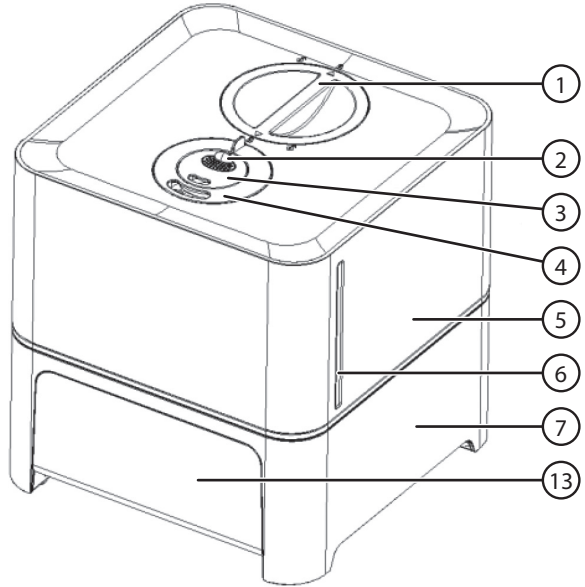

13. Touch controls

## Top view of base (water tank removed)

8. Heating element
9. Nebuliser (ultrasonic transducer)
10. Float switch
11. Brush

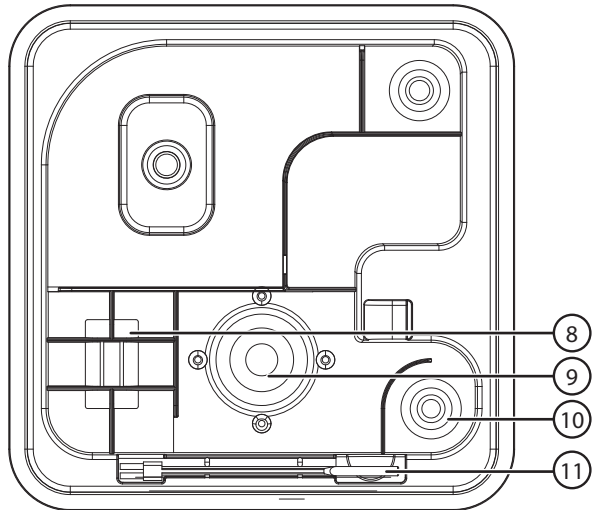

## Bottom view of water tank

12. Lid with non-return valve.  
To be opened when  
cleaning the water tank.

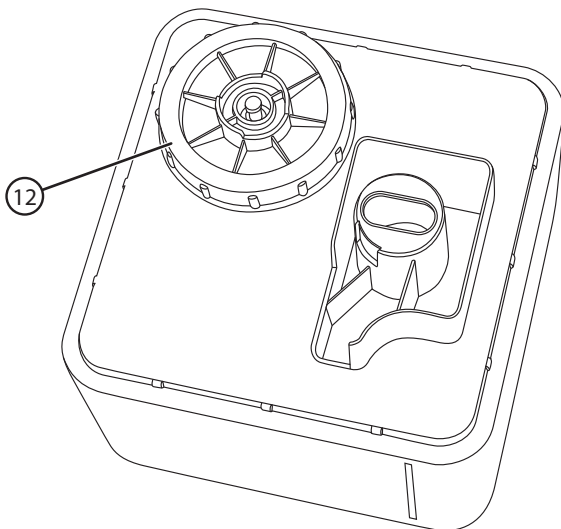

## Display

13. Touch controls



A



B



C



D



E



F

- A) Power switch ON/OFF  
B) High/low mist output  
C) Humidity level

- D) Timer, 1-12 hours  
E) Warm/cold mist  
F) Sleep mode

## Operating instructions



### Filling the water tank

1. Twist the filler cap (1) until the indicator arrow points to the “open” symbol.
2. Remove the filler cap and fill the tank with water.
3. Refit the filler cap and twist it until the indicator arrow points to the “locked” symbol.

**Note:** Never add water directly to the base; only add water to the water tank.

**Note:** Never fill the water tank with water that is hotter than 40 °C.

**Note:**

- Always switch the humidifier off before removing the water tank or when refilling. Do not switch the humidifier on if the water tank is not securely in place.
- For optimum performance and for health reasons, use only fresh, cold tap water, free from contaminants. If you are unsure of the water quality, use distilled water. The water temperature must be between 5 and 40 °C.
- Do not switch the humidifier on if the water tank is empty.
- When the water tank is empty, the humidifier will automatically shut off and “NO!” and  will flash alternatively on the display. Unplug the humidifier from the mains and fill the water tank.
- When the water tank has been filled and the humidifier has been switched on “NO!” and  will continue to be displayed for a few minutes until the base has been filled to the correct level. During this time water will pass through the filter and a gurgling sound will be heard, which is completely normal. The filter cleans, sterilises and softens the water.

## Placement

- Place the humidifier on a horizontal water-resistant surface. Make sure that the mains lead is positioned in such a way that there is no risk of anyone tripping over it and possibly pulling down the machine.
- Recommended operating temperature: 5–40 °C. Protect the humidifier against frost.
- The humidifier should not be placed near heat sources or in direct sunlight.
- The humidifier is designed for indoor use only.
- The humidifier should be placed in a well-ventilated position: min 90 cm above floor level, min 30 cm from walls and min 120 cm from ceiling level.

## On, off and mist level setting

**ON/OFF****ON**

1. Plug the mains lead into a wall socket. Two beeps will be emitted and all LED symbols will illuminate for 2 seconds.
2. Press the power button  to start the humidifier. Two beeps will be emitted. All LED symbols (13) will flash for 1 second, go off for 0.5 seconds and the “HI” message will then flash on the display for 1 second. The humidifier checks the water level. If enough water is present the humidifier will start after a 1 second pause. The humidifier starts with these modes active:



- Continuous operation
- Timer OFF
- Fan
- Cold mist
- HI (max misting)
- Current ambient humidity level display

Ambient humidity readings take some time before showing on the display.





## OFF

Turn off the humidifier by pressing the power button . "OFF" will flash on the display for 1 second and a beep will be emitted. The humidifier will then go into energy-saving mode.

- Fan off
- Heating element off
- Display off



## HI/LO power

- The humidifier is set to HI during start.
- Press  once to switch to the LO setting. "LO" will show on the display.
- Press  once to switch back to the HI setting. "HI" will show on the display.
  - HI = 100% power, approx 350 ml mist output per hour.
  - LO = 60% power, approx 200 ml mist output per hour.



## Selecting the desired humidity level



- The humidifier starts off in CO mode (continuous operation).
- Press  repeatedly until the desired ambient humidity level is reached: **40%, 50%, 60%, 70%** and **CO** (continuous operation).
- Once the desired humidity setting is reached the humidifier will transition into energy-saving mode. The humidifier will automatically restart whenever the humidity level drops below this setting.
- CO mode stands for continuous operation, which means that the humidifier will run continuously until the water tank runs dry regardless of the ambient humidity level. A full water tank will last for about 11 hours in continuous operation mode.







## Timer (1–12 hours)

- Press  repeatedly until the desired number of hours of operation has been reached: **1h, 2h, 3h, 4h, 5h, 6h, 7h, 8h, 9h, 10h, 11h, 12h** and **0h** (0h = timer off). The timer begins countdown as soon as it is set. Press the timer button again to add additional hours (1 hour for every press).



## Cold or warm mist

- The humidifier is in cold mist mode during start.
- Press  once to switch to warm mist output. The heating element will then be activated. "HOT" will show on the display.
- Press  once to switch to warm mist output. The heating element will then deactivate. "HI" will flash on the display for 1 second, and then "HOT" and broken line symbol will flash for 2 seconds. Thereafter, the screen will return to normal display mode.
- Press  once to switch to start mode.

## Sleep mode

- Press  once to enter energy-saving mode. "ZZZZ" will show on the display for 5 seconds, then turn off and the power setting will then transition to the LO power setting. All other settings will not be affected. No beep signals are emitted when the water tank becomes empty. In this mode, only the  ON/OFF and  sleep mode controls are active.
- Press  once to exit energy-saving mode. A beep will be emitted when the water tank becomes empty. "ZZZZ" will flash for 1 second and a  flashing dash symbol will then show for 2 seconds before returning to normal display mode.

## Automatic dry-tank shut-off

- When the water tank becomes empty, "NO!" and  will flash alternately on the display for 1 minute. If the machine senses that no water is present after 1 minute it will return to energy-saving mode.
- The buzzer sounds 3 times: After 1 second, after 30 seconds and after 60 seconds. In this mode, only the  ON/OFF touch control will be active.
- Unplug the humidifier and fill the water tank. Never fill the water tank with water that is hotter than 40 °C.
- When the water tank has been filled and the humidifier has been switched on, "NO!" and  will continue to be displayed for a few minutes until the base (7) has been filled to the correct level. During this time water will pass through the filter and a gurgling sound will be heard, which is completely normal.

## Fragrance box

The humidifier has a fragrance box (3) for containing essential oils or similar products.

- Open the fragrance box (2) cap.
- Place a few drops of fragrance into the fragrance box.
- Close the cap.

**Note:** Wash the fragrance box before putting the humidifier away for storage.

**Warning:** No oils or other additives must be added to the water tank itself.



## Care and maintenance

**Warning:** Unplug the mains lead before cleaning the product.

### Exterior cleaning

Clean the exterior of the product using a soft, moist cloth. Use a mild detergent. Never use solvents or strong, abrasive cleaning agents.

### Cleaning the water tank

- Any water remaining in the tank must be poured out before the water tank is refilled. Rinse the tank thoroughly if the water has sat in the tank for more than 7 days. Open the lid (12) and clean the inside of the water tank using fresh water and a brush if needed. Screw the lid back on.
- Take this opportunity to also clean the top of the base with clean water and a brush while the water tank is removed. Do not touch the nebuliser or heating element with hard or sharp objects.

### Storage

Empty the water tank completely and wipe away any remaining water from the top of the base using soft dry kitchen paper. Store the humidifier in a dry room-temperature environment.

### Responsible disposal

This symbol indicates that this product should not be disposed of with general household waste. This applies throughout the entire EU. In order to prevent any harm to the environment or health hazards caused by incorrect waste disposal, the product must be handed in for recycling so that the material can be disposed of in a responsible manner. When recycling your product, take it to your local collection facility or contact the place of purchase. They will ensure that the product is disposed of in an environmentally sound manner.

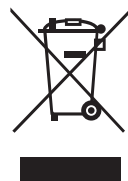

## Troubleshooting guide

| Problem                           | Cause  | Possible solution   |
|-----------------------------------|--|---|
| No lights, fan or mist.           | The humidifier is possibly unplugged.  | Make sure that the plug is securely plugged into a wall socket and that the fuse is intact. |
| The water tank is leaking.        | The filler cap is not securely tightened or its seals are bad.                           | Check and tighten the filler cap securely.  |
| The mist has an unpleasant odour. | New humidifiers may give off an odour in the beginning or the water used may be unclean. | Clean the water tank and change the water.  |
| Mist output is minimal.           | The nebuliser may be clogged with lime deposits or the water may be unclean.             | Clean the nebuliser and change the water.   |
| No mist.                          | Water capacity has exceeded the ability for the nebuliser/heating element to handle.     | Pour out some water and insert the water tank correctly.                                    |

## Specifications

### Ultrasonic dehumidifier

|                              |  |
|------------------------------|--|
| <b>Input voltage</b>         | 220–240 V AC, 50 Hz                        |
| <b>Power</b>                 | 95 W                                       |
| <b>Sound level</b>           | ≤ 45 dB                                    |
| <b>Operating temperature</b> | 5–40 °C                                    |
| <b>Water tank</b>            | 4 litres                                   |
| <b>Full-tank operation</b>   | 11 hours of continuous operation           |
| <b>Max mist output</b>       | 350 ml/h                                   |
| <b>Capacity</b>              | Designed for rooms up to 50 m <sup>2</sup> |
| <b>Net weight</b>            | 1.8 kg                                     |
| <b>Size (D × W × H)</b>      | 22 × 22 × 23 cm                            |

# Luftfuktare

Art.nr 36-6480      Modell DF-HU28015

Läs igenom hela bruksanvisningen före användning och spara den sedan för framtida bruk. Vi reserverar oss för ev. text- och bildfel samt ändringar av tekniska data. Vid tekniska problem eller andra frågor, kontakta vår kundtjänst (se adressuppgifter på baksidan).

## Säkerhet

- Läs hela bruksanvisningen innan användning.
- Personer (inklusive barn) vars fysiska eller mentala förmåga eller brist på erfarenhet och kunskap gör att de inte kan använda luftfuktaren på ett säkert sätt får inte använda den utan tillsyn eller handledning.
- **Obs!** Varning för het vattenånga.
- Dra ut luftfuktarens nätkabel ur vägguttaget före rengöring.
- Nätsladden bör regelbundet kontrolleras. Använd aldrig luftfuktaren om nätsladden eller stickproppen är skadade.
- Om nätsladden skadats får den, för att risk för elektrisk stöt eller brand ska undvikas, endast bytas av tillverkaren, dess serviceställe eller av en kvalificerad yrkesman.
- Luftfuktaren får användas av barn från 8 år och av personer med någon form av funktionsnedsättning, brist på erfarenhet eller kunskap som skulle kunna äventyra säkerheten, om de har fått instruktioner om hur den på ett säkert sätt ska användas och förstår faror och risker som kan uppkomma.
- Låt aldrig barn leka med luftfuktaren.
- Rengöring och skötsel får inte utföras av barn annat än i vuxens närvaro.
- Luftfuktaren får endast anslutas till ett vägguttag med spänning enligt märkskylden.
- Luftfuktaren är endast avsedd för inomhusbruk och får inte användas utomhus.
- Luftfuktaren får endast användas för privat bruk i hemmet på det sätt som beskrivs i den här bruksanvisningen. Användning på annat sätt kan medföra risk för hälsa och liv.

- Barn kan inte inse de faror som finns med elektriska apparater, lämna därför aldrig barn utan tillsyn i närheten av luftfuktaren.
- Personer som har brist på kunskap om luftfuktaren eller som är påverkade av alkohol, mediciner eller andra droger får inte använda luftfuktaren utan tillsyn av någon som känner till funktion och säkerhetsregler för luftfuktaren.
- Använd inte luftfuktaren om den eller nätkabeln är skadade på något sätt, om den fungerar på fel sätt eller om luftfuktaren har tappats eller skadats på annat sätt. Nätsladden bör regelbundet kontrolleras.
- Luftfuktaren får endast användas med alla delar monterade.
- Reparationer får endast utföras av kvalificerad servicepersonal. Felaktig reparation kan medföra stor risk för användaren.
- Dra alltid ut stickproppen ur vägguttaget när luftfuktaren inte används, innan påfyllning/avtappning av vatten, innan rengöring, innan montering/demontering och innan luftfuktaren flyttas.
- Placera inte händerna inne i utrymmet runt nebulisatorn (under locket (10)) när luftfuktaren används. Den högfrekventa oscilleringen medför att membranet blir varmt.
- Dra aldrig ur stickproppen med nätkabeln, håll i stickproppen. Vidrör aldrig nätkabeln med fuktiga händer. Risk för elektrisk chock.
- Placera luftfuktaren på en torr och plan yta där den inte riskerar att dras ner av misstag.
- Placera inte luftfuktaren direkt på golvet eller nära känsliga föremål som kan skadas av ångan. Tillverkaren tar inget ansvar för skador som uppkommer om luftfuktaren placeras fel.
- Placera luftfuktaren på en upphöjd plats, t.ex. på ett bord, en bänk eller liknande.
- Håll inte vatten i munstycket på luftfuktaren.
- Luftfuktaren får inte sänkas ner i vatten eller annan vätska. Risk för elektrisk chock. Luftfuktaren får aldrig diskas i diskmaskin.

- Placera inte nätkabeln under en matta eller liknande, dra inte nätkabeln så att någon kan snubbla på den.
- Använd aldrig luftfuktaren i närheten av eldfarliga ämnen, gaser eller ångor.
- Främmande föremål får inte föras in i luftfuktaren.
- Luftintag och ångutsläpp får inte blockeras.
- Placera inget tungt ovanpå luftfuktaren, den är inte avsedd att sitta eller stå på.
- För bästa funktion och av hälsoskäl, använd endast kallt och rent kranvatten, fritt från föroreningar. Om du är osäker på vattnets kvalitet, använd destillerat vatten. Luftfuktaren ska rengöras regelbundet på det sätt som beskrivs i den här bruksanvisningen.
- Inga tillsatser som aromer, eteriska oljor eller vattenbehandlingsmedel får tillsättas i vattnet, det förstör luftfuktaren. Garantin gäller inte om tillsatser i vattnet har skadat luftfuktaren.
- De högfrekventa vibrationerna som luftfuktaren avger under drift är inte skadliga och kan inte höras av människor eller djur.

## Funktioner

- Luftfuktare med ultraljudsfunktion
- Touchkontroller
- Valbar varm eller kall ånga
- Valbar luftfuktighetsinställning: 40 %, 50 %, 60 %, 70 % eller CO (kontinuerlig drift)
- Hög och låg inställning för ånga (låg 200 ml/tim  $\pm$  20 % eller hög 350 ml/tim  $\pm$  20 %)
- Timer 1–12 timmar
- Stängs av automatiskt vid vattenbrist
- Displayen lyser starkt endast när inställning pågår och övergår efter 1 minut till 30 %

## Beskrivning

1. Påfyllningslock för vatten
  2. Öppning för aromabox
  3. Aromabox för påfyllning av eteriska oljor eller liknande
  4. Utblås för ånga
  5. Vattentank
  6. Nivåmätare vattentank
  7. Basenhet
- 
13. Touchknappar på displayen för inställningar

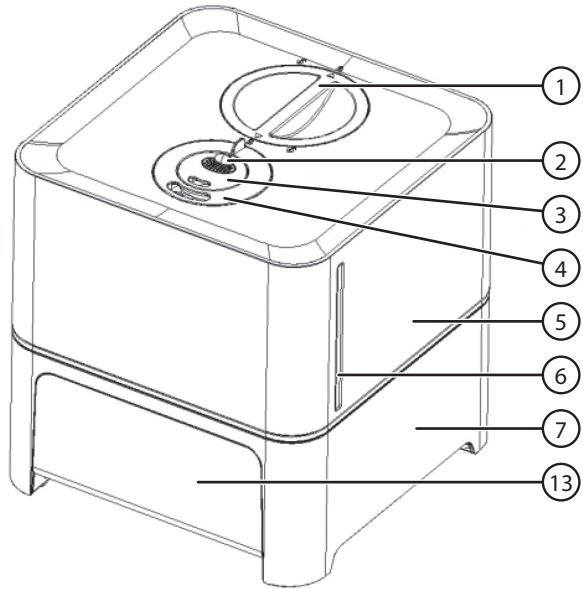

## Översidan på basenheten (vattentanken borttagen)

8. Värmeelement
9. Nebulisator (ultraljudsomvandlare)
10. Flottör
11. Borste

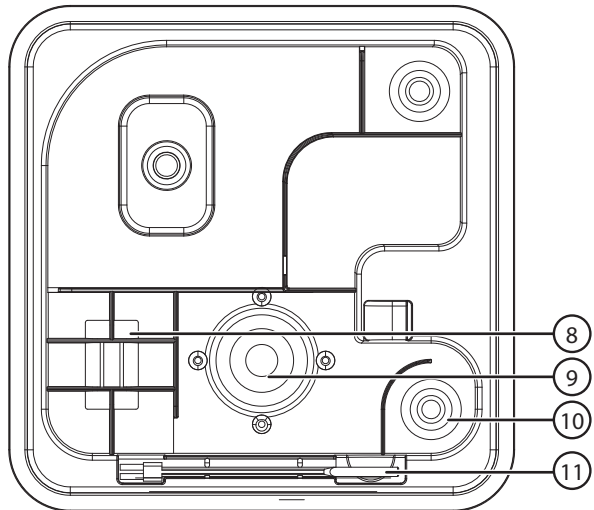



## Undersidan av den borttagna vattentanken

12. Lock med backventil.  
Öppnas vid rengöring av vattentanken.

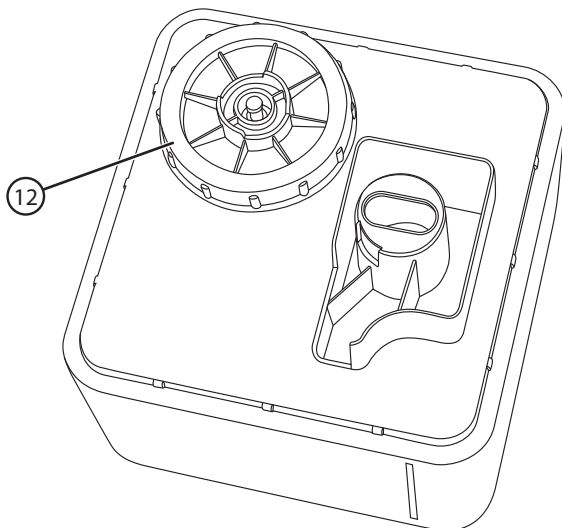

## Display

13. Touchknappar på displayen för inställningar



A



B



C



D



E



F

- |   |   |
|---|---|
| A) Strömbrytare ON/OFF, till/från       | D) Timer, 1–12 timmar                     |
| B) Inställning för hög/låg ångavgivning | E) Inställning för varm/kall ångavgivning |
| C) Inställning av önskad fuktnivå       | F) Nattläge                               |

## Användning



### Fyll vattentanken

1. Vrid påfyllningslocket (1) tills pilen på locket pekar mot "öppet"-symbolen.
2. Ta bort locket och fyll på vatten.
3. Sätt tillbaka locket och vrid tillbaka det tills pilen pekar mot "låst"-symbolen.

**Obs!** Fyll aldrig på vatten direkt i basenheten, fyll alltid i vattentanken.

**Obs!** Fyll aldrig på vatten som är varmare än 40 °C.

**Obs!**

- Stäng alltid av luftfuktaren innan vattentanken tas bort eller fylls på. Starta aldrig luftfuktaren om inte vattentanken är monterad.
- För bästa funktion och av hälsoskäl, använd endast kallt och rent kranvatten, fritt från föroreningar. Om du är osäker på vattnets kvalitet, använd destillerat vatten. Vattnet som fylls på måste hålla en temperatur mellan 5 och 40 °C.
- Starta inte luftfuktaren om vattentanken är tom.
- När vattentanken är tom stängs luftfuktaren av automatiskt och "NO!" och  visas omväxlande på displayen. Dra ur stickproppen och fyll på vattentanken.
- När vattentanken är påfylld och luftfuktaren startas kommer den att visa "NO!" och  under ett par minuter när basenheten fylls till rätt nivå. Under tiden som vattnet rinner ner genom filtret hörs ett gurglande ljud. Filtret renar, steriliserar och avhärdar vattnet.

## Placering

- Placera luftfuktaren på en horisontell yta som tål vatten. Se till att inte nätkabeln placeras så att någon kan snubbla på den och därmed dra ner luftfuktaren.
- Rekommenderad användningstemperatur: 5–40 °C. Skydda luftfuktaren mot frost.
- Luftfuktaren ska inte placeras nära värmekällor eller i direkt solljus.
- Luftfuktaren är endast avsedd för inomhusbruk.
- Luftfuktaren ska placeras så att den har god ventilation: min. 90 cm över golv, min. 30 cm från vägg och min. 120 cm från tak.

## Start, stopp och inställning

**ON/OFF på/av****ON (på)**

1. Sätt i stickproppen i ett eluttag. Två pip hörs från luftfuktaren och alla LED-symboler tänds i 2 sekunder.
2. Tryck på strömbrytaren  för att starta luftfuktaren. Två pip hörs från luftfuktaren. Alla LED-symboler (13) tänds i 1 sekund och är sedan släckta i 0,5 sekund, därefter tänds "HI" i 1 sekund. Luftfuktaren gör en kontroll av vattennivån, finns det vatten i vattentanken så startar den efter 1 sekund. Luftfuktaren startar med dessa inställningar:
  - a) Kontinuerlig drift
  - b) Timer OFF (timer avstängd)
  - c) Fläkten går
  - d) Kall ånga
  - e) HI (max luftfuktning)
  - f) Aktuell luftfuktighet i lokalen visas på displayen

Efter en stund visar displayen aktuell luftfuktighet i lokalen.





## OFF (av)

Stäng av genom att trycka på strömbrytaren . "OFF" visas på displayen i 1 sekund och ett pip hörs. Därefter går luftfuktaren ner i strömsparläge.

- Fläkten avstängd
- Värmeelement avstängt
- Displayen avstängd

## HI/LO hög/låg effekt

- Vid start är inställningen i läge HI (hög effekt).
- Tryck på  en gång för att växla till läge **LO** (låg effekt), "LO" visas på displayen.
- Tryck på  en gång för att växla till läge **HI** (hög effekt), "HI" visas på displayen.
  - HI = 100 % effekt, ca 350 ml ånga per timme.
  - LO = 60 % effekt, ca 200 ml ånga per timme.



## Välj önskad luftfuktighet

- Vid start är inställningen i läge CO (kontinuerlig drift).
- Tryck på  upprepade gånger för att ställa in önskad luftfuktighet i lokalen: **40%, 50%, 60%, 70%** och **CO** (kontinuerlig drift).
- När den inställda luftfuktigheten i lokalen har uppnåtts går luftfuktaren in i strömsparläge. Den startar igen när luftfuktigheten har sjunkit.
- Läge CO är kontinuerlig drift och då slår inte luftfuktaren av förrän vattnet är slut oavsett luftfuktighet i lokalen. Vattnet i vattentanken räcker ca 11 timmar vid kontinuerlig drift.







## Timer (1–12 tim)

- Tryck på  upprepade gånger för att ställa in önskat antal timmar som luftfuktaren ska gå: **1h** (1 timme), **2h**, **3h**, **4h**, **5h**, **6h**, **7h**, **8h**, **9h**, **10h**, **11h**, **12h** och **0h** (0h = ingen timer). När timern är inställd startar nedräkningen. Tryck igen under pågående nedräkning för att lägga till timmar (en timme för varje tryckning).



## Kall eller varm ånga

- Vid start är inställningen i läge kall ånga.
- Tryck på  en gång för att växla till varm ånga, värmeelement tillslaget. **HÖT** visas på displayen.
- Tryck på  en gång till för att växla till kall ånga, värmeelement avstängt. "HI" visas 1 sekund på displayen, sedan visar displayen **HÖT** och den streckade linjen blinkar i 2 sekunder. Därefter återgår displayen till normal visning.
- Tryck på  en gång till för att växla till startläget.

## Nattläge

- Tryck på  en gång för att gå till strömsparläge.  visas på displayen i 5 sekunder, sedan stängs displayen av och effekten går ner till läge LO (låg effekt). De andra inställningarna ändras inte. Inga pip ljud kommer att höras när vattnet tar slut. I detta läge är endast touchknapparna  ON/OFF (på/av) och  nattläge aktiva.
- Tryck på  en gång för att gå ur strömsparläge. Ett pip ljud kommer att höras när vattnet tar slut.  visas i 1 sekund, sedan visas  med linjen blinkande i 2 sekunder och därefter återgår displayen till normal visning.

## Automatisk avstängning när vattentanken är tom

- När vattentanken är tom visas "NO!" och  omväxlande på displayen under 1 minut. Om det saknas vatten efter 1 minut går luftfuktaren ner i strömsparläge.
- Summern ljuder 3 gånger: efter 1 sekund, efter 30 sekunder och efter 60 sekunder. I detta läge är endast touchknappen  ON/OFF (på/av) aktiv.
- Dra ur stickproppen och fyll på vattentanken. Fyll aldrig på vatten som är varmare än 40 °C.
- När vattentanken är påfylld och luftfuktaren startas kommer den att visa "NO!" och  under ett par minuter när basenheten (7) fylls till rätt nivå. Under tiden som vattnet rinner ner genom filtret hörs ett gurglande ljud.

## Aromabox

Luftfuktaren har en aromabox för påfyllning av eteriska oljor eller liknande.

- Öppna locket (2) över aromaboxen.
- Häll i några droppar i aromaboxen.
- Stäng locket.

**Obs!** Rengör aromaboxen innan luftfuktaren ställs undan till förvaring.

**Varning!** Inga oljor eller andra tillsatser får tillsättas vattnet i vattentanken.



## Skötsel och underhåll

**Varning!** Dra ur stickproppen innan rengöring.

### Utvändig rengöring

Torka av produkten utvändigt med en lätt fuktad, mjuk trasa. Använd ett mildt rengöringsmedel, aldrig lösningsmedel eller starka, slipande rengöringsmedel.

## Rengöring av vattentanken

- Håll alltid ur allt kvarvarande vatten innan du fyller på med nytt. Skölj ur vattentanken ordentligt om vattnet har varit i vattentanken längre än 7 dagar. Öppna locket (12) och rengör vattentanken invändigt med rent vatten och medföljande borste vid behov. Skruva tillbaka locket.
- Passa på att försiktigt rengöra basenhetens överdel med borste och rent vatten när vattentanken är borttagen. Vidrör inte nebulisatorn och värmeelementet med vassa eller hårda föremål.

## Förvaring

Töm ur vattentanken helt och håll bort vattnet som finns på basenhetens ovansida, torka försiktigt av med mjukt papper.

Förvara luftfuktaren i ett torrt utrymme i rumstemperatur.

## Avfallshantering

Denna symbol innebär att produkten inte får kastas tillsammans med annat hushållsavfall. Detta gäller inom hela EU. För att förebygga eventuell skada på miljö och hälsa, orsakad av felaktig avfallshantering, ska produkten lämnas till återvinning så att materialet kan tas omhand på ett ansvarsfullt sätt. När du lämnar produkten till återvinning, använd dig av de returhanteringssystem som finns där du befinner dig eller kontakta inköpsstället. De kan se till att produkten tas om hand på ett för miljön tillfredställande sätt.

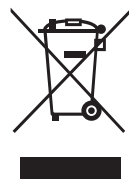

## Felsökningschema

| Problem                               | Orsak  | Tänkbar lösning  |
|---------------------------------------|--|--|
| Inget lyser, ingen fläkt, ingen ånga. | Stickproppen kanske är utdragen.                             | Kontrollera om stickproppen är i och om säkringen är hel.    |
| Vattentanken läcker.                  | Ej åtdragna påfyllningslock, dåliga packningar vid lock.     | Kontrollera, dra åt påfyllningslocken.                       |
| Ångan luktar illa.                    | Ny luftfuktare kan lukta i början eller p.g.a. orent vatten. | Gör ren vattentanken och byt vatten.                         |
| Lite ånga avges.                      | Kalkavlagringar på nebulisatorn eller orent vatten.          | Rengör nebulisatorn och byt vatten.                          |
| Ingen ånga avges.                     | För mycket vatten vid värmeelement/nebulisator.              | Håll ur vattnet och sätt tillbaka vattentanken på rätt sätt. |

# Specifikationer

## Luftfuktare med ultraljudsfunktion

|                                     |   |
|-------------------------------------|---|
| <b>Drivspänning</b>                 | 220–240 V AC, 50 Hz                           |
| <b>Effekt</b>                       | 95 W  |
| <b>Ljud</b>                         | < 45 dB                                       |
| <b>Användningstemperatur</b>        | 5–40 °C                                       |
| <b>Vattenvolym</b>                  | 4 liter                                       |
| <b>Drifttid med full vattentank</b> | 11 timmar vid kontinuerlig drift              |
| <b>Max avgiven ångvolym</b>         | 350 ml/tim                                    |
| <b>Kapacitet</b>                    | Avsedd för rumsyta upp till 50 m <sup>2</sup> |
| <b>Nettovikt</b>                    | 1,8 kg  |
| <b>Mått (d × b × h)</b>             | 22 × 22 × 23 cm                               |

# Luftfukter

Art.nr. 36-6480    Modell DF-HU28015

Les nøye igjennom hele bruksanvisningen og ta vare på den til senere bruk. Vi reserverer oss mot ev. tekst- og bildefeil, samt forandringer av tekniske data. Ved tekniske problemer eller andre spørsmål, ta kontakt med vårt kundesenter (se opplysninger på baksiden).

## Sikkerhet

- Les hele brukerveiledningen før bruk.
- Personer (inkl. barn) med fysisk eller mental funksjonshemming eller manglende erfaring og kunnskap som gjør at de ikke kan bruke luftfukteren på en sikker måte, må ikke bruke den uten tilsyn eller veiledning.
- **Obs!** Varsel om varm vanndamp.
- Trekk alltid støpselet ut fra strømuttaket før rengjøring.
- Strømledningen bør kontrolleres regelmessig. Bruk ikke produktet dersom strømledningen eller støpselet er skadet.
- Dersom strømledningen er skadet skal den, for å unngå elektrisk støt eller brann, skiftes av produsenten, på et serviceverksted eller av annen fagperson.
- Produktet kan benyttes av barn fra 8 år og av personer med funksjonshemming og manglende erfaring og kunnskap om produktet, dersom de har fått opplæring om sikker bruk av produktet. Det er dog viktig at de forstår faren ved bruk av det.
- La aldri barn leke med produktet.
- Rengjøring og vedlikehold kan utføres av barn under tilsyn av voksne.
- Produktet skal kun kobles til strømuttak med den spenningen som produktet er merket med.
- Produktet skal ikke brukes ute.
- Luftfukteren skal kun brukes privat i hjemmet og på en slik måte som beskrives i denne bruksanvisningen. Bruk utenom det anbefalte medfører fare for liv og helse.

- Barn kan ikke forstå hvilke farer som er forbundet med bruk av elektriske apparater, så forlat aldri barn alene med luftfukteren.
- Personer med manglende kunnskap om luftfukteren eller som er påvirket av alkohol, medisiner eller andre rusmidler, skal ikke bruke luftfukteren uten tilsyn av noen som kjenner luftfukterens funksjoner og sikkerhetstiltak forbundet med bruken av denne.
- Bruk ikke luftfukteren hvis den eller dens strømledning er skadet eller ikke virker som det skal. Strømledningen bør kontrolleres regelmessig.
- Luftfukteren skal kun brukes med alle deler montert.
- Reparasjoner må kun utføres av kvalifiserte personer. Feil reparasjon kan føre til stor fare for brukeren.
- Trekk alltid støpselet ut av strømuttaket når luftavfukteren ikke er i bruk, vær påfylling/tømming av vann, før rengjøring, før montering/demontering og før luftfukteren flyttes på.
- Ikke berør området rundt nebulisatoren (under lokket (10)) når luftfukteren er i bruk. Den høyfrekvente oscilleringen gjør membranen varm.
- Trekk aldri ut støpselet ved å trekke i kabelen, men hold i selve støpslet. Berør ikke strømkabelen med fuktige hender. Fare for elektrisk støt.
- Plasser luftfukteren på en plan og stabil plass, hvor det ikke er fare for at den kan velte etc.
- Ikke plasser luftfukteren direkte på gulvet eller nær gjenstander som kan ta skade av vanddampen. Produsenten fraskriver seg ansvaret for skader som oppstår på grunn av feil plassering av luftfukteren.
- Luftfukteren bør plasseres på en opphøyd plass, som f.eks. på et bord, benk eller liknende.
- Hell ikke vann inn i munnstykket på luftavfukteren.
- Luftfukteren må ikke senkes ned i vann eller andre væsker. Fare for elektrisk støt. Luftfukteren må ikke maskinvaskes.
- Plasser ikke strømkabelen under et teppe eller liknende, legg den heller ikke slik at noen kan snuble i den.



- Bruk ikke maskinen i nærheten av brennbare stoffer, gasser eller damp.
- Før ikke fremmede gjenstander inn i luftfukteren.
- Luftinntak og damputslipp må ikke blokkeres.
- Det må ikke plasseres noe tungt oppå luftfukteren, og den er ikke beregnet til å sitte eller stå på.
- For best funksjon og av helsemessige årsaker bør man kun bruke kaldt rent springvann, fritt for forurensninger. Hvis du er usikker på vannkvaliteten kan du bruke destillert vann. Luftfukteren skal rengjøres regelmessig etter anvisningene i denne bruksanvisningen.
- Vannet i luftfukteren må ikke tilsettes aromaer, eteriske oljer eller noen form for vannbehandlingsmiddel. Det kan ødelegge luftfukteren. Garantien opphører dersom dette har forekommet.
- De høyfrekvente vibrasjonene som luftfukteren avgir ved drift er ikke skadelige og kan ikke høres av mennesker eller dyr.

## Funksjoner

- Luftfukter med ultralydfunksjon
- Touchkontroller
- Innstilling: varm eller kald damp
- Luftfuktighetsinnstilling: 40 %, 50 %, 60 %, 70 % eller CO (kontinuerlig drift)
- Høy og lav innstilling for damp (lav 200 ml/time  $\pm$  20 % eller høy 350 ml/time  $\pm$  20 %)
- Timer 1–12 timer
- Stenges automatisk når det ikke er mer vann
- Displayet lyser sterkt mens innstilling pågår og vil etter ett minutt gå over til 30 % av lysstyrken.

# Beskrivelse

1. For påfylling av vann
2. Åpning for aromaboks
3. Aromaboks for påfylling av eteriske oljer og liknende
4. Utblåsing av damp
5. Vanntank
6. Nivåmåler vanntank
7. Hoveddel

13. Touchknapper på displayet for innstillinger

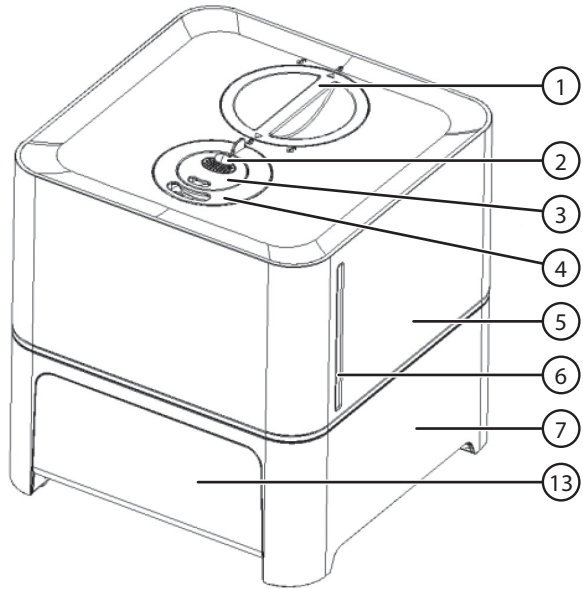

## Oversiden av hovedenheten uten vanntank

8. Varmeelement
9. Nebulisator (ultralydsomformer)
10. Flottør
11. Børste

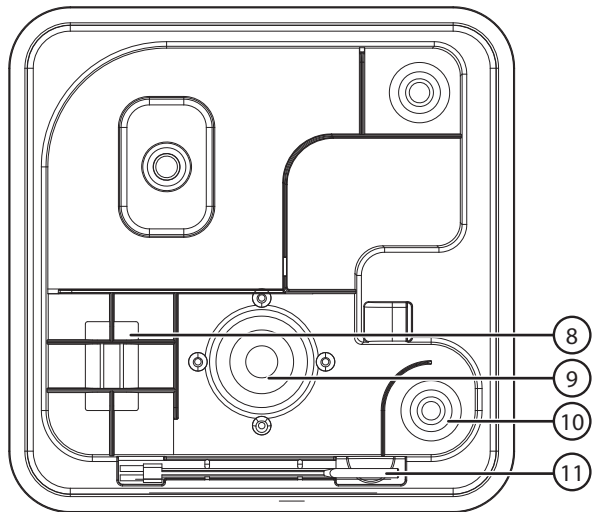

## Undersiden av vanntanken

12. Lokk med tilbakeslagsventil.  
Åpnes ved rengjøring av  
vanntanken.

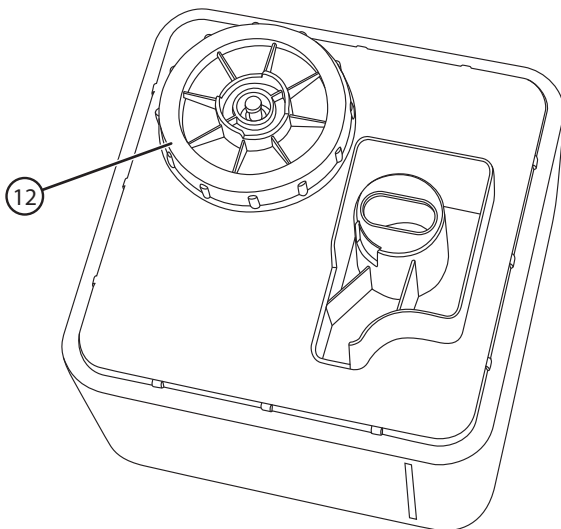

## Display

13. Touchknapper på displayet for innstillinger



A



B



C



D



E



F

- |                                       |  |
|---------------------------------------|--|
| A) Strømbryter ON/OFF, til/fra        | D) Timer 1–12 timer                        |
| B) Innstilling for høy/lav dampmengde | E) Bryter for valg av varm eller kald damp |
| C) Innstilling av ønsket fuktnivå     | F) Nattmodus                               |

## Bruk



### Fylling av vanntanken

1. Drei påfyllingslokket (1) til pilen på lokket peker mot «åpen»-symbolet.
2. Fjern lokket og fyll på med vann.
3. Sett lokket tilbake på plass og drei det til pilen peker mot «låst»-symbolet.

**Obs!** Fyll aldri vann direkte i hovedenheten, men fyll i vanntanken.

**Obs!** Fyll aldri på med vann som er varmere enn 40 °C.

**Obs!**

- Luftfukteren må alltid stenges før vanntanken fjernes. Start ikke luftfukteren hvis vanntanken ikke er montert.
- For best funksjon og av helsemessige årsaker bør man kun bruke kaldt rent springvann, fritt for forurensninger. Hvis du er usikker på vannkvaliteten kan du bruke destillert vann. Temperaturen på vannet som fylles på skal være mellom 5 og 40 °C.
- Start ikke luftfukteren hvis vanntanken er tom.
- Når vanntanken er tom stenges luftfukteren automatisk og «NO!» og  vises vekselvis på displayet. Dra ut støpselet og fyll på vanntanken.
- Når vanntanken er fylt og luftfukteren startet vil den vise «NO!» og  i ett par minutter når hovedenheten fylles til riktig nivå. Mens vannet renner gjennom filteret vil man kunne høre en gurglende lyd. Filteret renser, avkalker og steriliserer vannet.

## Plassering

- Ved bruk plasseres produktet på et horisontalt underlag som tåler vann. Pass på at ikke strømkablene ligger slik at noen kan snuble i den og velte luftfukteren.
- Anbefalt temperatur ved bruk av produktet er: 5–40 °C. Beskytt luftfukteren mot frost.
- Luftfukteren skal ikke plasseres nær varmekilder eller i direkte sollys.
- Produktet er kun beregnet til innendørs bruk.
- Luftfukteren skal plasseres sånn at den har god ventilasjon:  
min. 90 cm over gulv, min. 30 cm fra vegg og min. 120 cm fra tak.

## Start, stopp og innstilling

**ON/OFF på/av****ON (på)**

1. Sett støpselet i strømuttaket. Det høres to pip fra luftfukteren og alle LED-symbolene tennes i 2 sekunder.
2. Tykk på strømbryteren  for å starte luftfukteren. To pip høres fra luftfukteren. Alle LED-symboler (13) tennes i ett sekund og er deretter slukket i 0,5 sekunder. Deretter tennes HI i ett sekund. Luftfukteren kontrollerer vannivået. Hvis det er vann i beholderen vil den starte etter ett sekund. Luftfukteren starter med disse innstillingene:
  - a) Kontinuerlig drift
  - b) Timer OFF (timer stengt)
  - c) Viften går
  - d) Kald damp
  - e) HI (maks luftfukting)
  - f) Aktuell luftfuktighet i rommet vises i displayet

Etter en stund viser displayet aktuell luftfuktighet i lokalet.





## OFF (av)

Skrus av ved å trykke på strømbryteren . «OFF» vises på displayet i ett sekund og ett pip vil høres. Deretter vil luftfukteren gå over til strømsparemodus.

- Viften stengt
- Varmeelement stengt
- Displayet stengt



## HI/LO høy/lav effekt

- Ved start er innstillingen innstilt på HI (høy effekt).
- Trykk på  en gang for å skifte innstilling til LO (lav effekt), «LO» vises på displayet.
- Trykk på  en gang for å skifte til innstillingen HI (høy effekt), «HI» vises på displayet.
  - HI = 100 % effekt, ca. 350 ml damp per time.
  - LO = 60 % effekt, ca. 200 ml damp per time.



## Velg ønsket luftfuktighet

- Ved start er innstillingen innstilt på CO (kontinuerlig drift).
- Trykk på  gjentatte ganger for å stille inn ønsket luftfuktighet: **40%, 50%, 60%, 70%** og **CO** (kontinuerlig drift).
- Når den innstilte luftfuktigheten i lokalet er oppnådd går luftfukteren over i strømsparemodus. Den starter igjen når luftfuktigheten har sunket.
- Innstillingen CO er kontinuerlig drift og da vil ikke luftfukteren skrues av før det er slutt på vannet, uansett luftfuktighet i rommet. Vannet i vanntanken varer i ca. 11 timer ved kontinuerlig drift.





## Timer (1–12 timer)







- Trykk på  gjentatte ganger for å stille inn ønsket antall timer som luftfukteren skal gå: **1h** (1 time), **2h, 3h, 4h, 5h, 6h, 7h, 8h, 9h, 10h, 11h, 12h** og **0h** (0h = ingen timer). Når timeren er innstilt starter nedtellingen. Trykk igjen ved pågående nedtelling for å legge til timer (en time for hvert trykk).





## Kald eller varm damp

- Innstillingen står på kald ved start.
- Trykk på  en gang for å skifte over til varm damp, varmeelement på. **HOT** kommer opp på skjermen.
- Trykk på  en gang til for å skifte til kald damp, varmeelement stengt. «HI» vises ett sekund på displayet, deretter viser displayet **HOT** og den oppstrekede linjen blinker i 2 sekunder. Deretter går displayet tilbake til normal visning.
- Trykk på  en gang til for å skifte til startmodus.

## Nattmodus

- Trykk på  en gang til for å skifte til strømsparemodus.  vises på displayet i 5 sekunder, deretter skrur displayet av og effekten går ned til LO (lav effekt). De andre innstillingene endres ikke. Det vil ikke bli varslet med pipelyd når tanken går opp for vann. I denne modusen er kun touchknappene  ON/OFF på/av og  nattmodusen aktive.
- Trykk på  en gang til for å gå ut av strømsparemodus. Det vil høres en pipelyd når tanken går opp for vann.  vises i ett sekund, deretter vises  med linjen blinkende i 2 sekunder. Etter dette går displayet tilbake til visning.

## Automatisk avstenging når vanntanken er tom

- Når vanntanken er tom vises «NO!» og  vekselvis på displayet i ett minutt. Hvis det mangler vann etter ett minutt vil luftfukteren gå til strømsparemodus.
- Summeren piper 3 ganger: først etter ett sekund, så etter 30 sekunder og til sist etter 60 sekunder. I denne modusen er kun touchknappene  ON/OFF (på/av) aktiv.
- Dra ut støpselet og fyll vann på tanken. Fyll aldri på med vann som er varmere enn 40 °C.
- Når vanntanken er fylt og luftfukteren startet vil den vise «NO!» og  i ett par minutter når hovedenheten (7) fylles til riktig nivå. Mens vannet renner gjennom filteret vil man kunne høre en gurgelende lyd.

## Aromaboks

Luftfukteren har en aromaboks for påfylling av eteriske oljer og liknende.

- Åpne lokket (2) over aromaboksen.
- Hell i noen dråper i aromaboksen.
- Steng lokket.

**Obs!** Rengjør filteret i boksen før luftfukteren plasseres til oppbevaring.

**Advarsel!** Det må ikke brukes oljer eller andre tilsetningsstoffer i vannet i vannbeholderen.

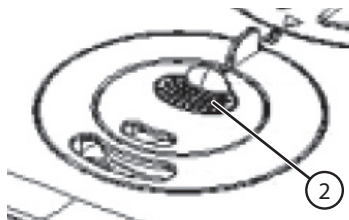

## Stell og vedlikehold

**Advarsel!** Trekk alltid ut støpselet før rengjøring.

### Utvendig rengjøring

Tørk av produktet utvendig med en myk, lett fuktet klut. Bruk et mildt rengjøringsmiddel ved behov. Unngå å bruke løsemidler og slipende rengjøringsmidler.

## Rengjøring av vanntanken

- Hell alltid ut restene av vannet som er igjen i tanken før du fyller på nytt vann. Skyll vanntanken ordentlig dersom vannet har vært i tanken lengre enn 7 dager. Åpne lokket (12) og rengjør vanntanken innvendig med rent vann. Bruk børsten som følger med ved behov. Skru lokket på plass igjen.
- Pass på å rengjøre hovedenhetens overdel forsiktig med børste og rent vann når vanntanken er tatt av. Ikke berør nebulisatoren og varmeelementet med skarpe eller harde gjenstander.

## Oppbevaring

Tøm ut vannet i tanken og hell ut vannet som er i hovedenhetens overside.

Tørk forsiktig av med et mykt papir.

Oppbevar luftfukteren på et tørt sted i romtemperatur.

## Avfallshåndtering

Symbolet viser til at produktet ikke skal kastes sammen med husholdningsavfallet. Dette gjelder i hele EØS-området. For å forebygge eventuelle skader på helse og miljø som følge av feil håndtering av avfall, skal produktet leveres til gjenvinning, slik at materialet blir tatt hånd om på en ansvarsfull måte. Benytt miljøstasjonene som er der du befinner deg eller ta kontakt med forhandler. De vil ta hånd om produktet på en miljømessig tilfredsstillende måte.

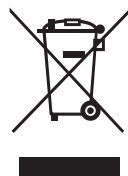

## Feilsøking

| Problem  | Årsak  | Mulig løsning   |
|--|--|---|
| Ingenting lyser, ingen vifte virker, ingen damp. | Kanskje stikkkontakten er trukket ut?  | Kontroller at stikkkontakten er plugget i og om sikringen er hel. |
| Vanntanken lekker.                               | Påfyllingslokk ikke trukket til eller dårlige pakninger ved lokket.            | Kontroller og fest påfyllingslokket skikkelig.                    |
| Dampen lukter vondt.                             | Nye luftfuktere kan avgi litt lukt i starten eller vannet kan være forurenset. | Rengjør vanntanken og skift vann.                                 |
| Det avgis lite damp.                             | Avkalkninger på nebulisatoren eller urent vann.                                | Rengjør nebulisatoren og skift vann.                              |
| Det avgis ingen damp.                            | For mye vann ved varmeelementet/ nebulisatoren.                                | Hell ut vannet og sett vanntanken tilbake.                        |

# Spesifikasjoner

## Luftfukter med ultralydfunksjon

|                                    |  |
|------------------------------------|--|
| <b>Drivspenning</b>                | 220–240 V AC, 50 Hz                          |
| <b>Effekt</b>                      | 95 W   |
| <b>Lyd</b>                         | < 45 dB                                      |
| <b>Brukertemperatur</b>            | 5–40 °C                                      |
| <b>Vannvolum</b>                   | 4 liter                                      |
| <b>Driftstid med full vanntank</b> | 11 timer ved kontinuerlig drift              |
| <b>Maks avgitt dampvolum</b>       | 350 ml/time                                  |
| <b>Kapasitet</b>                   | Beregnet for rom på opptil 50 m <sup>2</sup> |
| <b>Nettovekt</b>                   | 1,8 kg                                       |
| <b>Mål (h × b × d)</b>             | 23 × 22 × 22 cm                              |



# Ilmankostutin

Tuotenro 36-6480 Malli DF-HU28015

Lue käyttöohjeet ennen tuotteen käyttöönottoa. Säilytä käyttöohjeet tulevaa tarvetta varten. Pidätämme oikeuden teknisten tietojen muutoksiin. Emme vastaa mahdollisista teksti- tai kuvavirheistä. Jos tuotteeseen tulee teknisiä ongelmia, ota yhteys myymälään tai asiakaspalveluun (yhteystiedot käyttöohjeen lopussa).

## Turvallisuus

- Lue koko käyttöohje ennen käyttöä.
- Henkilöt (mukaan lukien lapset), joilla on fyysisiä tai psyykkisiä rajoitteita tai joilla ei ole riittävästi kokemusta tai taitoja laitteen käyttöön, eivät saa käyttää laitetta ilman valvontaa tai ohjausta.
- **Huom.!** Varoitus, kuumaa vesihöyryä.
- Irrota virtajohto pistorasiasta ennen puhdistusta.
- Tarkista virtajohdon kunto säännöllisesti. Älä käytä laitetta, jos sen virtajohto tai pistoke on vioittunut.
- Vioittuneen johdon saa vaihtaa ainoastaan valmistaja, sen määräämä huoltopiste tai valtuutettu ammattilainen. Näin vältetään sähköiskujen ja tulipalojen riskiä.
- Laitetta saavat käyttää vain yli 8-vuotiaat. Henkilöt, joilla on fyysisiä tai psyykkisiä rajoitteita tai henkilöt, joilla ei ole riittävästi laitteen käytön turvallisuuteen vaikuttavia taitoja tai kokemusta, saavat käyttää laitetta, jos heitä on ohjeistettu sen turvallisesta käytöstä ja käytön mahdollisista vaaroista.
- Älä anna lasten leikkiä laitteella.
- Lapset eivät saa puhdistaa ja huoltaa laitetta ilman aikuisen valvontaa.
- Laitteen saa liittää vain pistorasiaan, jossa on sama jännite kuin merkkikilvessä.
- Laitte on tarkoitettu vain sisäkäyttöön, eikä sitä saa käyttää ulkona.
- Laitetta saa käyttää vain kotona yksityiskäytössä käyttöohjeessa kuvatulla tavalla. Käyttöohjeen vastainen käyttö saattaa johtaa loukkaantumiseen.

- Lapset eivät ymmärrä sähkölaitteiden aiheuttamia vaaroja. Älä jätä lasta laitteen läheisyyteen ilman valvontaa.
- Henkilöt, joilla ei ole riittävästi tietoja laitteen käytöstä, tai henkilöt, jotka ovat alkoholin, lääkkeiden tai muiden huumaavien aineiden vaikutuksen alaisina, eivät saa käyttää laitetta ilman laitetta ja sen turvallisuusohjeita hallitsevan henkilön valvontaa.
- Älä käytä laitetta, jos se tai sen virtajohto on vahingoittunut, jos se on pudonnut tai jos se ei muuten toimi moitteettomasti. Tarkista virtajohdon kunto säännöllisesti.
- Laitetta saa käyttää vain, kun kaikki sen osat ovat paikallaan.
- Laitteen saa korjata ainoastaan valtuutettu huoltoliike. Väärin korjattu laite aiheuttaa vaaran käyttäjälle.
- Irrota pistoke pistorasiasta aina kun laitetta ei käytetä, ennen veden täyttämistä ja tyhjentämistä, sekä ennen puhdistamista, asentamista, purkamista ja siirtämistä.
- Älä laita käsiä nebulisaattorin (kannen 10 alla) ympärillä olevan tilan lähelle, kun ilmentostutin on käytössä. Korkeataajuuksinen värinä aiheuttaa kalvon kuumenemisen.
- Älä irrota virtajohtoa johdosta vetämällä, vedä aina pistokkeesta. Älä koske virtajohtoon kosteilla käsillä. Sähköiskuvaara.
- Sijoita laite kuivalle ja tasaiselle alustalle, josta se ei pääse putoamaan.
- Älä sijoita laitetta suoraan lattialle tai lähelle herkkiä esineitä, joita vesihöyry saattaa vahingoittaa. Valmistaja ei vastaa laitteen virheellisestä sijoittamisesta aiheutuvista vahingoista.
- Aseta laite korotetulle paikalle esim. pöydälle tai vastaavalle.
- Älä kaada vettä laitteen suuttimeen.
- Laitetta ei saa upottaa veteen tai muuhun nesteeseen. Sähköiskuvaara. Laitetta ei saa pestä astianpesukoneessa.
- Älä sijoita virtajohtoa maton tai vastaavan alle, äläkä sijoita virtajohtoa paikkaan, jossa siihen voi kompastua.
- Älä käytä laitetta helposti syttyvien aineiden, kaasujen tai höyryjen läheisyydessä.
- Älä laita vieraita esineitä laitteeseen.

- Ilmanottoaukkoja ja höyryaukkoja ei saa peittää.
- Älä sijoita laitteen päälle raskaita esineitä. Laitteen päällä ei saa istua tai seistä.
- Parhaan toiminnan varmistamiseksi ja terveyssyiden vuoksi laitteessa saa käyttää vain puhdasta ja kylmää vesijohtovettä. Jos et ole varma vesijohtoveden laadusta, käytä tislattua vettä. Laite tulee puhdistaa säännöllisesti käyttöohjeen ohjeiden mukaisesti.
- Veteen ei saa lisätä aromeja, eteerisiä öljyjä tai vedenkäsittelyaineita, ne saattavat vahingoittaa laitetta. Takuu ei kata veden sekaan lisättyjen aineiden käytöstä johtuvia vahinkoja.
- Laitteen käytöstä aiheutuva korkeataajuuksinen värinä ei ole haitallista, eikä se vahingoita ihmisiä tai eläimiä.

## Toiminnot

- Ilmankostutin jossa ultraäänitoiminto
- Hipaisupainikkeet
- Lämmin ja kylmä höyry
- Ilmankosteuden säätö: 40 %, 50 %, 60 %, 70 % tai CO (jatkuva käyttö)
- Alhaisen ja korkean höyrymäärän säätö (alhainen 200 ml/h  $\pm$  20 % tai korkea 350 ml/h  $\pm$  20 %)
- Ajastin 1–12 tuntia
- Sammuu automaattisesti, kun vesi loppuu.
- Näytön taustavalo valaisee täydellä teholla asetusten tekemisen aikana, ja siirtyy minuutin jälkeen valaisemaan 30 prosentin teholla.

# Kuvaus

1. Vedentäytön kansi
  2. Aromisäiliö eteerisille öljyille ja muille vastaaville tuotteille
  3. Aromisäiliön aukko
  4. Höyryn ulostuloaukko
  5. Vesisäiliö
  6. Vesimäärän näyttö
  7. Ilmankostutin
- 
13. Näytön hipaisupainikkeet asetuksia varten

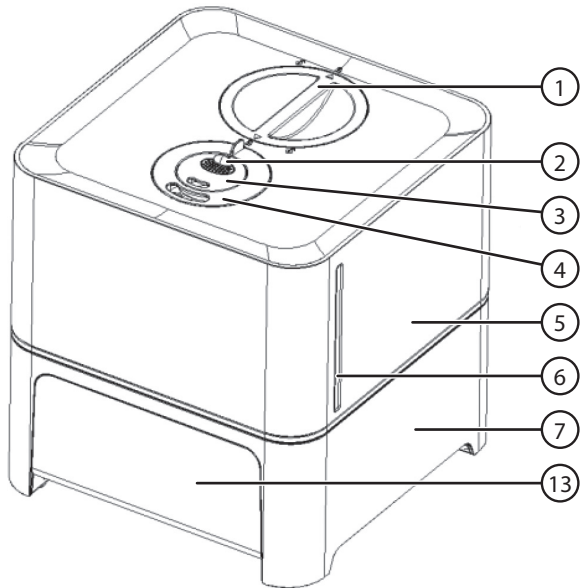

## Ilmankostuttimen yläosa (ilman vesisäiliötä)

8. Lämpövastus
9. Nebulisaattori (ultraäänimuunnin)
10. Pintaohjain
11. Harja

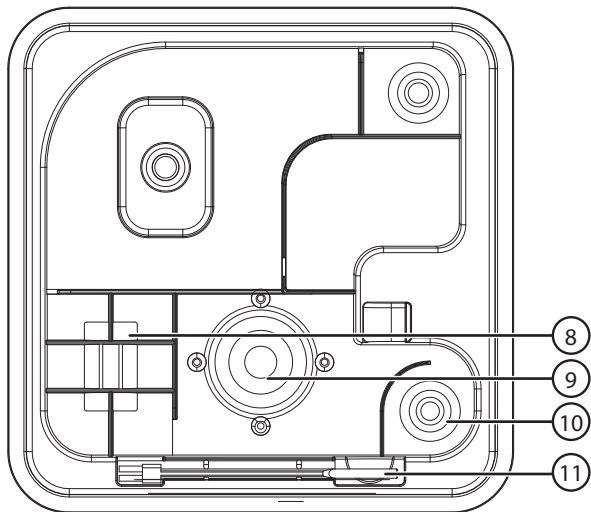

## Irrotetun vesisäiliön alaosa

12. Kansi jossa takaiskuventtiili.  
Avataan vesisäiliön  
puhdistuksen yhteydessä.

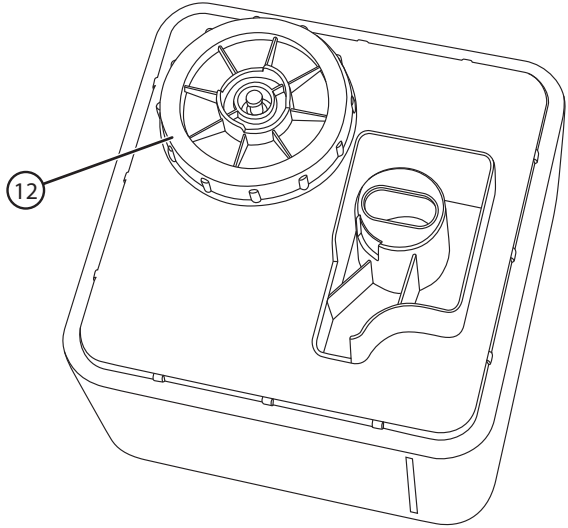

## Näyttö

13. Näytön hipaisupainikkeet asetuksia varten



A



B



C



D



E



F

- A) Virtakytkin ON/OFF, päälle/pois päältä  
B) Alhaisen/korkean höyrymäärän säätö  
C) Kosteustason asetus

- D) Ajastin, 1–12 tuntia  
E) Lämpimän/kylmän höyryn asetus  
F) Yötila



## Käyttö

### Vesisäiliön täyttäminen

1. Kierrä täyttökantta (1), kunnes kannen nuoli osoittaa kohti auki-kuvaketta.
2. Avaa kansi ja lisää vettä.
3. Laita kansi takaisin paikalleen ja kierrä sitä, kunnes nuoli osoittaa kiinni-kuvaketta.

**Huom.!** Älä lisää vettä suoraan ilmankostuttimeen, lisää vettä ainoastaan vesisäiliöön.  
**Huom.!** Älä lisää vettä, jonka lämpötila on yli 40 °C.

## Huom.!

- Sammuta ilmankostutin aina ennen vesisäiliön irrottamista ja veden täyttämistä. Älä käynnistä ilmankostutinta, jos vesisäiliötä ei ole asennettu.
- Parhaan toiminnan varmistamiseksi ja terveyssyiden vuoksi laitteessa saa käyttää vain puhdasta ja kylmää vesijohtovettä. Jos et ole varma vesijohtoveden laadusta, käytä tislattua vettä. Lisättävän veden lämpötilan tulee olla 5–40 °C.
- Älä käynnistä ilmankostutinta, jos vesisäiliö on tyhjä.
- Kun vesisäiliö on tyhjä, ilmankostutin sammuu automaattisesti ja näytöllä näkyy vuorotellen "NO!" ja . Irrota pistoke ja täytä vesisäiliö.
- Kun vesisäiliö on täynnä ja ilmankostutin käynnistyy, näytöllä lukee parin minuutin ajan "NO!" ja , kun ilmankostutin täyttyy oikealle tasolle. Laitteesta kuuluu kupliva ääni, kun vesi valuu suodattimen läpi. Suodatin puhdistaa, sterilisoi ja pehmentää veden.

## Sijoittaminen

- Sijoita ilmankostutin tasaiselle pinnalle, joka kestää vettä. Varmista, että virtajohto ei aiheuta kompastumisvaaraa.
- Suositeltu käyttölämpötila: 5–40 °C. Suojaa ilmankostutin pakkaselta.
- Ilmankostutinta ei saa sijoittaa lämmönlähteiden läheisyyteen tai suoraan auringonvaloon.
- Ilmankostutin on tarkoitettu vain sisäkäyttöön.
- Ilmankostutin tulee sijoittaa tilaan, jossa ilma pääsee vaihtumaan: vähintään 90 cm:n korkeudelle lattiasta, 30 cm:n päähän seinistä ja 120 cm:n päähän katosta.

## Käynnistys, pysäytys ja asetukset



ON/OFF päälle/pois päältä

### ON (päälle)

1. Liitä pistoke pistorasiaan. Ilmankostuttimesta kuuluu kaksi äänimerkkiä ja LED-kuvakkeet syttyvät kahden sekunnin ajaksi.
2. Käynnistä ilmankostutin painamalla virtakytkintä . Ilmankostuttimesta kuuluu kaksi äänimerkkiä. Kaikki LED-kuvakkeet (13) syttyvät yhden sekunnin ajaksi ja sammuvat 0,5 sekunnin ajaksi, jonka jälkeen "HI" syttyy yhden sekunnin ajaksi. Ilmankostutin tarkistaa veden määrän. Jos säiliössä on vettä, ilmankostutin käynnistyy yhden sekunnin päästä. Ilmankostutin käynnistyy seuraavilla asetuksilla:
  - a) Jatkuva käyttö
  - b) Ajastin OFF (ajastin sammutettu)
  - c) Puhallin päällä
  - d) Kylmä höyry
  - e) HI (suurin teho)
  - f) Senhetkinen ilmankosteus näkyy näytöllä

Näytöllä näkyy hetken kuluttua senhetkinen ilmankosteus.





## OFF (pois päältä)

Sammuta painamalla virtakytkintä . Näytöllä lukee sekunnin ajan "OFF", ja laitteesta kuuluu äänimerkki. Tämän jälkeen ilmankostutin siirtyy virransäästötilaan.

- Puhallin on sammutettu
- Lämpövastus on sammutettu
- Näyttö on sammutettu



## HI/LO suuri/alhainen teho

- Käynnistettäessä asetuksena on HI (suuri teho).
  - Vaihda tehoksi LO (alhainen teho) painamalla kerran , näytöllä lukee "LO".
  - Vaihda tehoksi HI (suuri teho) painamalla kerran , näytöllä lukee "HI".
- HI = 100 %:n teho, noin 350 ml höyryä tunnissa.
  - LO = 60 %:n teho, noin 200 ml höyryä tunnissa.



## Sopivan ilmankosteuden valinta

- Käynnistettäessä asetuksena on CO (jatkuva käyttö).
- Aseta haluttu ilmankosteus painamalla useita kertoja :  
**40%, 50%, 60%, 70%** ja **CO** (jatkuva käyttö).
- Ilmankostutin siirtyy virransäästötilaan, kun asetettu ilmankosteus on saavutettu. Ilmankostutin käynnistyy automaattisesti, kun ilmankosteus laskee.
- Tilassa CO ilmankostutin käy jatkuvasti ilmankosteudesta riippumatta, kunnes vesi loppuu. Vesisäiliön vesi riittää noin 11 tunnin käyttöön.







## Ajastin (1–12 tuntia)





- Aseta ilmankostuttimen päälläoloaika (tunnit) painamalla useita kertoja :  
**1h** (1 tunti), **2h, 3h, 4h, 5h, 6h, 7h, 8h, 9h, 10h, 11h, 12h** ja **0h** (0h = ei ajastusta).  
Ajastusaika alkaa, kun ajastettu aika on asetettu. Voit lisätä tunteja kesken ajastetun ajan painamalla painiketta uudelleen. Jokainen painallus lisää aikaa yhdellä tunnilla.





## Kylmä ja lämmin höyry

- Käynnistettäessä asetuksena on kylmä höyry.
- Vaihda lämpimään höyryyn painamalla kerran , lämpövastus menee päälle. Näytöllä lukee **HOT**.
- Vaihda kylmään höyryyn painamalla uudelleen , lämpövastus sammuu. Näytöllä näkyy sekunnin ajan HI, tämän jälkeen näytöllä näkyy  ja katkoviiva vilkkuu kahden sekunnin ajan. Tämän jälkeen näyttö palaa normaalitilaan.
- Vaihda aloitustilaan painamalla uudelleen .

## Yötila

- Siirry virransäästötilaan painamalla kerran , ZZZZ näkyy näytöllä viiden sekunnin ajan, jonka jälkeen näyttö sammuu, ja ilmankostutin siirtyy asetukseen LO (alhainen teho). Muut asetukset eivät muutu. Laitteesta ei kuulu merkkiääntä, kun vesi loppuu. Yötilassa ainoastaan hipaisupainikkeet  ON/OFF päälle/pois päältä ja  ovat aktiiviset.
- Poistu virransäästötilasta painamalla kerran , Laitteesta kuuluu merkkiääni, kun vesi loppuu. ZZZZ näkyy sekunnin ajan, jonka jälkeen näytöllä näkyy  vilkkuen kahden sekunnin ajan, jonka jälkeen näyttö siirtyy normaalinäyttöön.

## Automaattisammutus veden loppuessa

- Kun vesisäiliö on tyhjä, näytöllä vilkkuvat "NO!" ja  minuutin ajan. Jos ilmankostuttimessa ei ole minuutin jälkeen vettä, laite menee virransäästötilaan.
- Laitteesta kuuluu äänimerkki kolme kertaa: 1 sekunnin jälkeen, 30 sekunnin jälkeen ja 60 sekunnin jälkeen. Tässä tilassa ainoastaan hipaisupainike  ON/OFF (päälle/pois päältä) on aktiivinen.
- Irrota pistoke ja täytä vesisäiliö. Älä lisää vettä, jonka lämpötila on yli 40 °C.
- Kun vesisäiliö on täynnä ja ilmankostutin käynnistyy, näytöllä lukee parin minuutin ajan "NO!" ja , kun ilmankostutin (7) täyttyy oikealle tasolle. Laitteesta kuuluu kupliva ääni, kun vesi valuu suodattimen läpi.

## Aromisäiliö

Ilmankostuttimessa on aromisäiliö eteerisille öljyille ja muille vastaaville tuotteille.

- Avaa aromisäiliön kansi (2).
- Lisää säiliöön muutama pisara ainetta.
- Sulje kansi.

**Huom.!** Puhdista aromisäiliö ennen kuin laitat ilmankostuttimen säilytykseen.

**Varoitus!** Vesisäiliön veteen ei saa laittaa öljyä tai muita lisäaineita.

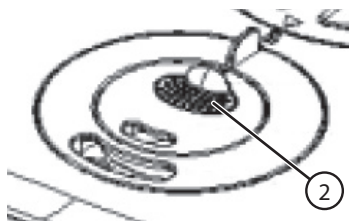

## Huolto ja ylläpito

**Varoitus!** Irrota pistoke pistorasiasta ennen puhdistamista.

### Ulkopinnan puhdistaminen

Pyyhi laite ulkopuolelta kevyesti kostutetulla pehmeällä liinalla. Käytä mietoa puhdistusainetta. Älä käytä vahvoja, hankaavia puhdistusaineita tai liuotainaineita.



## Vesisäiliön puhdistaminen

- Poista aina vanha vesi pois ennen kuin lisäät uutta vettä. Tyhjennä kaikki vesi pois ja huuhtelee vesisäiliö, jos vesi on seissyt vesisäiliössä yli 7 päivää. Avaa kansi (12) ja puhdista vesisäiliö sisäpuolelta puhtaalla vedellä ja tarvittaessa mukana tulevalla harjalla. Kierrä kansi takaisin paikalleen.
- Puhdista samalla ilmastusttimen yläosa puhtaalla vedellä ja harjalla, kun vesisäiliö on irrotettuna. Älä koske nebulisaattoriin ja lämpövastukseen terävillä tai kovilla esineillä.

## Säilytys

Tyhjennä vesisäiliö kokonaan ja kaada pois ilmastusttimen päällä oleva vesi pois. Pyyhi varoen pehmeällä paperilla.

Säilytä ilmastustinta normaalissa huonelämpötilassa kuivassa tilassa.

## Kierrättäminen

Tämä kuvake tarkoittaa, että tuotetta ei saa hävittää kotitalousjätteen seassa. Tämä koskee koko EU-aluetta. Virheellisestä hävittämisestä johtuvien mahdollisten ympäristö- ja terveyshaittojen ehkäisemiseksi tuote tulee viedä kierrätettäväksi, jotta materiaali voidaan käsitellä vastuullisella tavalla. Kierrätä tuote käyttämällä paikallisia kierrätysjärjestelmiä tai ota yhteys ostopaikkaan. Ostopaikassa tuote kierrätetään vastuullisella tavalla.



## Vianhakutaulukko

| Ongelma  | Syy   | Mahdollinen ratkaisu   |
|--|---|--|
| Valot eivät pala, puhallin ei toimi eikä laitteesta tule höyryä. | Pistoke ei ole pistorasiassa.   | Varmista että pistoke on pistorasiassa ja että sulake on ehjä. |
| Vesisäiliö vuotaa.   | Täyttökansi ei ole kunnolla kiinni, kannen tiivisteet ovat vioittuneet.           | Tarkista, kiristä täyttökansi.                                 |
| Höyry haisee pahalle.  | Ilmastustutin saattaa haista aluksi. Myös epäpuhdas vesi saattaa aiheuttaa hajua. | Puhdista vesisäiliö ja vaihda tilalle puhdasta vettä.          |
| Laitteesta tulee vain vähän höyryä.                              | Nebulisaattorissa on kalkkikerrostumia. Epäpuhdasta vettä.                        | Puhdista nebulisaattori ja vaihda vesi.                        |
| Laitteesta ei tule höyryä.                                       | Liian paljon vettä lämpövastuksessa/ nebulisaattorissa.                           | Kaada vesi pois ja laita vesisäiliö kunnolla paikalleen.       |

# Tekniset tiedot

## Ilmankostutin jossa ultraäänitoiminto

|                                   |  |
|-----------------------------------|--|
| Käyttöjännite                     | 220–240 V AC, 50 Hz                      |
| Teho                              | 95 W                                     |
| Melutaso                          | < 45 dB                                  |
| Käyttölämpötila                   | 5–40 °C                                  |
| Vesisäiliön tilavuus              | 4 litraa                                 |
| Käyttöaika täydellä vesisäiliöllä | 11 tuntia jatkuvassa käytössä            |
| Höyrymäärä enintään               | 350 ml/h                                 |
| Kapasiteetti                      | Sopii jopa 50 m <sup>2</sup> :n tiloihin |
| Nettopaino                        | 1,8 kg                                   |
| Mitat (S × L × K)                 | 22 × 22 × 23 cm                          |

# Luftbefeuchter

Art.Nr. 36-6480    Modell DF-HU28015

Vor Inbetriebnahme die Bedienungsanleitung vollständig durchlesen und für künftigen Gebrauch aufbewahren. Irrtümer, Abweichungen und Änderungen behalten wir uns vor. Bei technischen Problemen oder anderen Fragen freut sich unser Kundenservice über eine Kontaktaufnahme. (Kontakt siehe Rückseite).

## Sicherheitshinweise

- Vor dem Gebrauch die Bedienungsanleitung lesen.
- Personen (inklusive Kinder), die aufgrund eingeschränkter körperlicher oder geistiger Leistungsfähigkeit bzw. mangelnder Erfahrung/Wissen das Gerät nicht sicher benutzen können, dürfen dies nur unter Aufsicht oder Anleitung verwenden.
- **Hinweis!** Warnung vor heißem Wasserdampf.
- Vor der Reinigung stets das Netzkabel aus der Steckdose ziehen.
- Das Netzkabel regelmäßig auf Fehler überprüfen. Das Gerät niemals benutzen, wenn Netzkabel oder Netzstecker beschädigt sind.
- Um Stromschläge oder Feuer zu vermeiden, das Netzkabel bei Beschädigung nur vom Hersteller, seinem Kundendienst oder qualifiziertem Fachpersonal austauschen lassen.
- Das Gerät ist nur dann für Kinder ab 8 Jahren oder Personen mit eingeschränkten physischen, sensorischen oder geistigen Fähigkeiten, bzw. mangelnder Erfahrung/Wissen geeignet, wenn diese in die sichere Handhabung eingeführt worden sind und Risiken und Gefahren der Benutzung verstehen.
- Kein Kinderspielzeug.
- Reinigung und Wartung darf von Kindern nur unter Aufsicht eines Erwachsenen durchgeführt werden.
- Das Gerät darf nur an Steckdosen mit der auf dem Typenschild angegebenen Spannung angeschlossen werden.
- Das Gerät ist nur für den Innenbereich vorgesehen und darf nicht im Außenbereich benutzt werden.

- Das Gerät ist nur für den Hausgebrauch und für die in dieser Bedienungsanleitung beschriebene Benutzung vorgesehen. Wird dies nicht beachtet, kann dies Risiken für Gesundheit und Leben bedeuten.
- Kinder können Gefahren, die elektrische Geräte darstellen, nicht erkennen. Kinder daher nie ohne Aufsicht in der Nähe des Gerätes allein lassen.
- Personen, die keine Kenntnisse über das Gerät besitzen oder sich unter Einfluss von Alkohol, Medikamenten oder anderen Drogen befinden, dürfen das Gerät nur unter Aufsicht einer Person benutzen, die sich mit dem Gerät und den Sicherheitsregeln auskennt.
- Das Gerät nicht benutzen wenn dieses oder das Netzkabel auf irgendeine Weise beschädigt ist, nicht ordnungsgemäß funktioniert, heruntergefallen ist oder anderweitige Fehler aufweist. Das Netzkabel regelmäßig auf Fehler überprüfen.
- Das Gerät darf nur verwendet werden, wenn alle Teile korrekt angebracht sind.
- Reparaturen unbedingt qualifizierten Servicetechnikern überlassen. Eine fehlerhaft durchgeführte Reparatur birgt große Risiken für den Benutzer.
- Bei Nichtgebrauch, vor dem Auffüllen/Entleeren des Wassertanks, vor der Reinigung, vor der Montage/Demontage und vor dem Umsetzen des Gerätes immer den Netzstecker abziehen.
- Die Hände nicht in Nähe des Zerstäubers (unter dem Deckel (10)) bringen, wenn das Gerät benutzt wird. Die hochfrequente Oszillation führt dazu, dass die Membran warm wird.
- Niemals den Stecker am Kabel abziehen, sondern den Stecker fassen und niemals mit feuchten Händen das Netzkabel anfassen. Stromschlaggefahr.
- Das Gerät auf eine trockene, ebene Fläche stellen, von der es nicht versehentlich heruntergezogen werden kann.
- Das Gerät nicht direkt auf dem Fußboden oder nahe an empfindlichen Gegenständen aufstellen, die durch den Dampf Schaden nehmen können. Der Hersteller übernimmt keine Verantwortungen für Schäden, die durch eine nicht ordnungsgemäße Aufstellung des Gerätes entstanden sind.

- Das Gerät auf einer erhöhten Stelle abstellen, z. B. auf einem Tisch, einer Bank o. Ä.
- Kein Wasser in die Düse des Gerätes gießen.
- Das Gerät nie in Wasser oder andere Flüssigkeiten tauchen. Stromschlaggefahr. Das Gerät nie in der Spülmaschine reinigen.
- Das Netzkabel nicht unter einen Teppich o. Ä legen und nicht so auslegen, dass jemand darüber stolpern kann.
- Das Gerät nicht in der Nähe von leicht entzündlichen Stoffen, Gasen oder Dämpfen verwenden.
- Keine Fremdkörper oder Gegenstände in das Gerät einführen.
- Lufteinlass und Dampfauslass dürfen nicht blockiert werden.
- Nichts Schweres auf dem Gerät ablegen, es ist auch nicht dafür geeignet, darauf zu sitzen oder stehen.
- Für eine optimale Funktion und aus Gesundheitsgründen nur sauberes und kaltes Leitungswasser benutzen. Besteht Unsicherheit über die Wasserqualität kann destilliertes Wasser benutzt werden. Das Gerät regelmäßig auf die in dieser Bedienungsanleitung beschriebenen Weise reinigen.
- Es dürfen dem Wasser keine Zusätze wie Aromen, ätherische Öle oder Wasserbehandlungsmittel beigefügt werden, dies beschädigt das Gerät. Die Garantie gilt nicht, wenn Zusätze im Wasser das Gerät beschädigt haben.
- Die hochfrequenten Vibrationen, die das Gerät während des Betriebs von sich gibt, sind nicht schädlich und sind unhörbar für Menschen und Tiere.

## Funktionen

- Luftbefeuchter mit Ultraschallfunktion
- Touchtasten
- Einstellbarer warmer oder kalter Dampf
- Luftfeuchtigkeitseinstellung: 40 %, 50 %, 60 %, 70 % oder CO (Dauerbetrieb)
- Hohe und niedrige Dampfeinstellung (niedrig 200 ml/Std.  $\pm$  20 % oder hoch 350 ml/Std.  $\pm$  20 %)
- Timer 1–12 Stunden
- Automatische Abschaltung bei Wassermangel
- Das Display leuchtet nur dann stark, wenn eine Einstellung vorgenommen wird, nach 1 Minute geht es zu 30 % Helligkeit über.

# Beschreibung

1. Nachfülldeckel für Wasser
  2. Öffnung für die Aromabox
  3. Aromabox zum Auffüllen mit ätherischen Ölen oder ähnlichen Produkten
  4. Dampfauslass
  5. Wasserbehälter
  6. Wasserstandsanzeige des Behälters
  7. Basiseinheit
- 
13. Touchtasten am Display für Einstellungen

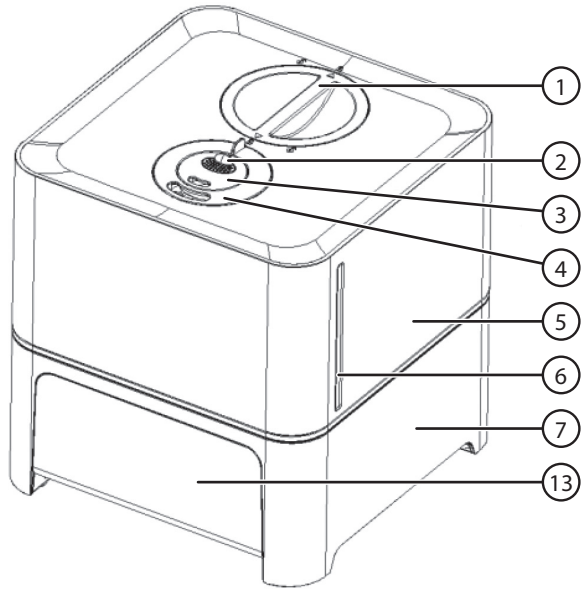

## Oberseite der Basiseinheit (Wasserbehälter entfernt)

8. Hezelement
9. Zerstäuber (Ultraschallvernebler)
10. Schwimmerschalter
11. Bürste

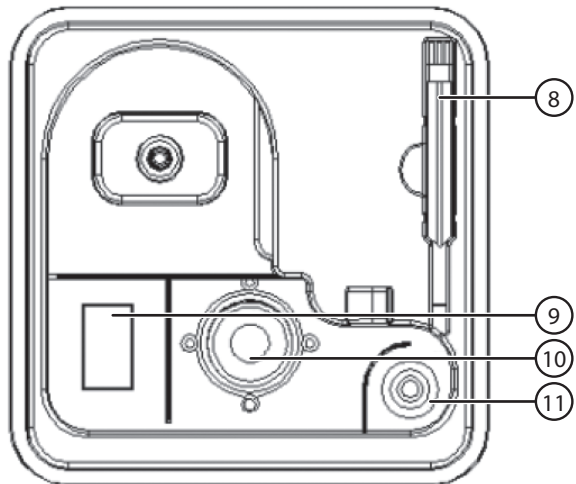

## Unterseite des entfernen Wasserbehälters

12. Deckel mit Rückflussventil.  
Wird bei der Reinigung des  
Wasserbehälters geöffnet.

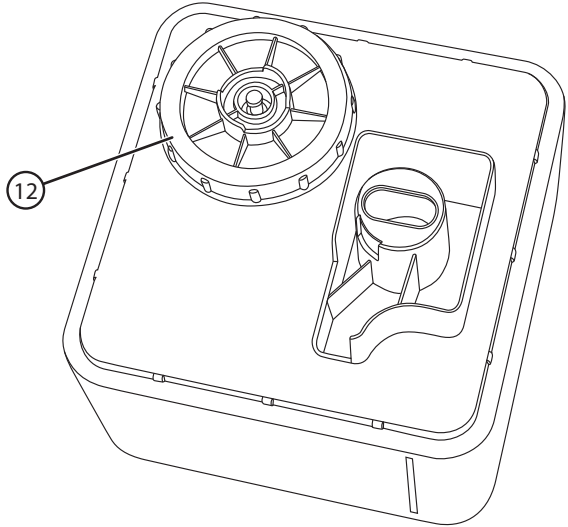

## Display

13. Touchtasten am Display für Einstellungen



(A)



(B)



(C)



(D)



(E)



(F)

- |  |  |
|--|--|
| a) Stromschalter ON/OFF, ein/aus                       | d) Timer, 1–12 Stunden                     |
| b) Einstellung für hohen/niedrigen Dampfausstoß        | e) Einstellung von warmem/<br>kaltem Dampf |
| c) Einstellung des gewünschten<br>Feuchtigkeitsniveaus | f) Nachtbetrieb                            |

## Benutzung



### Wassertank füllen

1. Den Deckel (1) drehen, bis der Pfeil am Deckel zum „Offen“-Symbol zeigt.
2. Den Deckel abnehmen und Wasser nachfüllen.
3. Den Deckel wieder aufsetzen und drehen, bis der Pfeil zum „Geschlossen“-Symbol zeigt.

**Hinweis:** Niemals Wasser direkt in die Basiseinheit schütten, sondern immer nur in den Wasserbehälter.

**Hinweis:** Niemals Wasser einfüllen, das wärmer als 40 °C ist.

### Hinweis:

- Das Gerät immer ausschalten bevor der Wasserbehälter abgenommen oder nachgefüllt wird. Das Gerät niemals ohne montierten Wasserbehälter starten.
- Für eine optimale Funktion und aus Gesundheitsgründen nur sauberes und kaltes Leitungswasser benutzen. Besteht Unsicherheit über die Wasserqualität, kann destilliertes Wasser benutzt werden. Zum Nachfüllen nur Wasser mit einer Temperatur zwischen 5 und 40 °C benutzen.
- Das Gerät nicht mit leerem Wasserbehälter starten.
- Wenn der Wasserbehälter leer ist, schaltet der Luftbefeuchter automatisch aus und auf dem Display wird abwechselnd „NO!“ und  angezeigt. Den Stecker abziehen und den Wasserbehälter füllen.
- Wurde der Wasserbehälter nachgefüllt und das Gerät gestartet, wird das Display ein paar Minuten lang weiterhin „NO!“ und  anzeigen, bis die Basiseinheit den richtigen Wasserstand erreicht hat. Während das Wasser durch den Filter in die Basiseinheit rinnt, ist ein gurgelndes Geräusch zu hören. Der Filter reinigt und sterilisiert das Wasser und enthärtet es gleichzeitig.

## Standort

- Das Gerät auf einer horizontalen, wasserträglichen Fläche aufstellen. Sicherstellen dass das Anschlusskabel so gelegt wird, dass niemand darüber stolpern und das Gerät herunterreißen kann.
- Empfohlene Betriebstemperatur: 5–40 °C. Das Gerät vor Frost schützen.
- Das Gerät nicht in der unmittelbaren Nähe von Wärmequellen oder in direktem Sonnenlicht aufstellen.
- Das Gerät ist nur zur Verwendung in Innenräumen vorgesehen.
- Das Gerät so aufstellen, dass eine gute Belüftung gewährleistet ist: min. 90 cm über dem Fußboden, min. 30 cm von der Wand und min. 120 cm von der Decke entfernt.

## Start, Stopp und Einstellung



ON/OFF ein/aus

### **ON (ein)**

1. Den Netzstecker an eine Steckdose anschließen. Das Gerät gibt zwei Pieptöne ab und alle LED-Symbole leuchten 2 Sekunden lang.
2. Auf den Stromschalter  drücken, um das Gerät zu starten. Zwei Pieptöne sind zu hören. Alle LED-Symbole (13) leuchten 1 Sekunde lang auf und erlöschen dann für 0,5 Sekunden, woraufhin HI 1 Sekunde lang aufleuchtet. Das Gerät kontrolliert den Wasserstand, befindet sich ausreichend Wasser im Behälter, startet es nach 1 Sekunde. Das Gerät startet mit diesen Einstellungen:



- a) Dauerbetrieb
- b) Timer OFF (Timers ausgeschaltet)
- c) Das Gebläse läuft
- d) Kalter Dampf
- e) HI (max. Luftbefeuchtung)
- f) Aktuelle Luftfeuchtigkeit im Raum wird auf dem Display angezeigt.

Nach einer Weile zeigt das Display die aktuelle Luftfeuchtigkeit im Zimmer an.





### OFF (aus)

Auf den Stromschalter  drücken, um das Gerät auszuschalten. „OFF“ wird 1 Sekunde lang auf dem Display angezeigt und es ist ein Piepen zu hören. Danach geht das Gerät in den Stromsparmodus über.

- a) Gebläse ausgeschaltet
- b) Heizelement ausgeschaltet
- c) Display ausgeschaltet



### HI/LO hohe/niedrige Leistung

- a) Beim Start ist der Modus HI (hohe Leistung) voreingestellt.
- b) Einmal auf  drücken, um zum Modus LO (niedrige Leistung) zu wechseln, auf dem Display wird „LO“ angezeigt.
- c) Einmal auf  drücken, um zum Modus HI (hohe Leistung) zu wechseln, auf dem Display wird „HI“ angezeigt.

- HI = 100 % Leistung, ca. 350 ml Dampf pro Stunde.
- LO = 60 % Leistung, ca. 200 ml Dampf pro Stunde.





### Die gewünschte Luftfeuchtigkeit auswählen

- a) Beim Start ist der Modus CO (Dauerbetrieb) voreingestellt.
- b) Mehrmals auf  drücken, um die gewünschte Luftfeuchtigkeit im Zimmer einzustellen: **40%, 50%, 60%, 70%** und **CO** (Dauerbetrieb).
- c) Wurde die eingestellte Luftfeuchtigkeit erreicht, geht das Gerät in den Stromsparmodus über. Es startet wieder, wenn die Luftfeuchtigkeit gesunken ist.
- d) Der Modus CO bedeutet Dauerbetrieb und da schaltet das Gerät erst dann aus, wenn das Wasser verbraucht wurde, unabhängig von der Luftfeuchtigkeit im Raum. Das Wasser im Wasserbehälter reicht für ca. 11 Stunden Dauerbetrieb.



## Timer (1–12 Std.)

- a) Mehrmals auf  drücken, um die gewünschte Anzahl Betriebsstunden einzustellen: **1h** (1 Stunde), **2h, 3h, 4h, 5h, 6h, 7h, 8h, 9h, 10h, 11h, 12h** und **0h** (0h = kein Timer). Wenn der Timer eingestellt wurde, beginnt der Countdown. Erneut drücken, um während des laufenden Countdowns weitere Stunden hinzuzufügen (eine Stunde pro Druck).

## Kalter oder warmer Dampf

- a) Beim Start ist der Modus kalter Dampf voreingestellt.
- b) Einmal auf  drücken, um zu warmem Dampf mit eingeschaltetem Heizelement zu wechseln. Auf dem Display wird **HOT** angezeigt.
- c) Einmal auf  drücken, um zu kaltem Dampf mit ausgeschaltetem Heizelement zu wechseln. Auf dem Display wird 1 Sekunde lang „HI“ angezeigt, danach zeigt das Display **HOT** an und die gestrichelte Linie blinkt 2 Sekunden lang. Danach kehrt das Display zur normalen Anzeige zurück.
- d) Einmal auf  drücken, um zum Startmodus zu wechseln.

## Nachtbetrieb

- a) Einmal auf  drücken, um zum Stromsparmodus zu wechseln. **ZZZ** wird 5 Sekunden lang auf dem Display angezeigt, dann schaltet das Display aus und die Leistung wird auf Modus LO (niedrige Leistung) gesenkt. Die übrigen Einstellungen werden nicht geändert. Ist das Wasser verbraucht, ist kein Piepton zu hören. In diesem Modus sind nur die Touchtasten  ON/OFF ein/aus und  Nachtbetrieb aktiv.
- b) Einmal auf  drücken, um den Stromsparmodus zu verlassen. Ist das Wasser verbraucht, ist ein Piepton zu hören. **ZZZ** wird 1 Sekunde lang angezeigt, dann ist 2 Sekunden lang **ZZZ** mit blinkender Linie zu sehen, danach kehrt das Display zur normalen Anzeige zurück.

## Automatische Sicherheitsabschaltung bei leerem Wasserbehälter

- a) Ist der Wasserbehälter leer, werden auf dem Display 1 Minute lang abwechselnd „NO!“ und **|||||** angezeigt. Fehlt nach 1 Minute Wasser, geht das Gerät in den Stromsparmodus über.
- b) Der Summer erklingt 3 Mal: nach 1 Sekunde, nach 30 Sekunden und nach 60 Sekunden. In diesem Modus ist nur die Touchtaste  ON/OFF ein/aus aktiv.
- c) Den Stecker abziehen und den Wasserbehälter füllen. Niemals Wasser einfüllen, das wärmer als 40 °C ist.
- d) Wurde der Wasserbehälter nachgefüllt und das Gerät gestartet, wird das Display ein paar Minuten lang weiterhin „NO!“ und **|||||** anzeigen, bis die Basiseinheit (7) den richtigen Wasserstand erreicht hat. Während das Wasser durch den Filter in die Basiseinheit rinnt, ist ein gurgelndes Geräusch zu hören.

## Aromabox

Das Gerät hat eine Aromabox zum Auffüllen mit ätherischen Ölen oder ähnlichen Produkten.

- a) Den Deckel (2) der Aromabox öffnen.
- b) Ein paar Tropfen in die Aromabox geben.
- c) Den Deckel schließen.

**Hinweis:** Die Aromabox vor der Aufbewahrung des Gerätes immer reinigen.

**Warnung:** Es dürfen keine Öle oder andere Zusätze in das Wasser des Wasserbehälters gegeben werden.

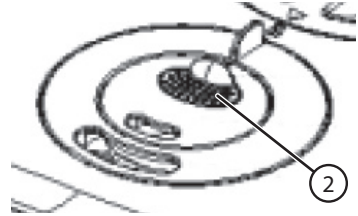

## Pflege und Wartung

**Warnung:** Vor der Reinigung den Stecker aus der Steckdose ziehen.

### Reinigung außen

Das Produkt außen mit einem weichen, leicht befeuchteten Tuch reinigen. Keine scharfen Chemikalien, Reinigungslösungen oder starke Reinigungsmittel verwenden.

### Reinigen des Wasserbehälters

- Beim Nachfüllen von frischem Wasser immer erst das Restwasser im Behälter ausschütten. Den Wasserbehälter ordentlich ausspülen, wenn das Wasser länger als 7 Tage im Behälter war. Den Deckel (12) öffnen und den Wasserbehälter bei Bedarf innen mit sauberem Wasser und der mitgelieferten Bürste reinigen. Den Deckel wieder andrehen.
- Wenn der Wasserbehälter abgenommen wurde, empfiehlt es sich, auch das Oberteil der Basiseinheit vorsichtig mit einer Bürste und sauberem Wasser zu reinigen. Den Zerstäuber und das Heizelement nicht mit scharfen oder harten Gegenständen berühren.

## Aufbewahrung

Den Wasserbehälter komplett entleeren, das Wasser auf der Oberseite der Basiseinheit wegschütten und vorsichtig mit einem weichen Papiertuch abtrocknen.

Das Produkt an einem trockenen Ort bei Zimmertemperatur aufbewahren.

# Hinweise zur Entsorgung

Dieses Symbol zeigt an, dass das Produkt nicht gemeinsam mit dem Haushaltsabfall entsorgt werden darf. Dies gilt in der gesamten EU. Um möglichen Schäden für die Umwelt und Gesundheit vorzubeugen, die durch fehlerhafte Abfallentsorgung verursacht werden, dieses Produkt zum verantwortlichen Recycling geben, um die nachhaltige Wiederverwertung von stofflichen Ressourcen zu fördern. Bei der Abgabe des Produktes bitte die vorhandenen Recycling- und Sammelstationen benutzen oder den Händler kontaktieren. Dieser kann das Produkt auf eine umweltfreundliche Weise recyceln.



# Fehlersuche

| Problem                                    | Ursache  | Mögliche Lösung  |
|--|--|--|
| Nichts leuchtet, kein Gebläse, kein Dampf. | Möglicherweise sitzt der Stecker nicht in der Steckdose.   | Sicherstellen, dass der Stecker in der Steckdose sitzt und die Sicherung unbeschädigt ist. |
| Der Wasserbehälter ist undicht.            | Der Nachfülldeckel ist womöglich nicht ordentlich geschlossen oder die Dichtungen sind schlecht. | Überprüfen und ggfs. den Deckel festschrauben.   |
| Der Dampf riecht unangenehm.               | Ein neues Gerät kann am Anfang seltsam riechen. Verschmutztes Wasser.                            | Den Wasserbehälter reinigen und das Wasser wechseln.                                       |
| Es kommt nur wenig Dampf.                  | Kalkablagerungen am Zerstäuber oder verschmutztes Wasser.  | Den Zerstäuber reinigen und das Wasser wechseln.   |
| Es kommt kein Dampf.                       | Zuviel Wasser am Heizelement/Zerstäuber.   | Etwas Wasser ausschütten und den Wasserbehälter wieder korrekt anbringen.                  |

# Technische Daten

## Luftbefeuchter mit Ultraschallfunktion

|  |  |
|--|--|
| <b>Betriebsspannung</b>                        | 220–240 V AC, 50 Hz                                    |
| <b>Leistungsaufnahme</b>                       | 95 W   |
| <b>Geräuschpegel</b>                           | < 45 dB  |
| <b>Betriebstemperatur</b>                      | 5–40 °C  |
| <b>Wasservolumen</b>                           | 4 Liter  |
| <b>Betriebsdauer bei vollem Wasserbehälter</b> | 11 Stunden bei Dauerbetrieb                            |
| <b>Max. angegebenes Dampfvolumen</b>           | 350 ml/Std.  |
| <b>Kapazität</b>                               | Für Zimmer mit Fläche bis 50 m <sup>2</sup> vorgesehen |
| <b>Nettogewicht</b>                            | 1,8 kg   |
| <b>Abmessungen (T × B × H)</b>                 | 22 × 22 × 23 cm  |





## SVERIGE

---

KUNDTJÄNST      Tel: 0247/445 00  
Fax: 0247/445 09  
E-post: kundservice@clasohlson.se

INTERNET          www.clasohlson.se

BREV                Clas Ohlson AB, 793 85 INSJÖN

## NORGE

---

KUNDESENTER    Tlf.: 23 21 40 00  
Faks: 23 21 40 80  
E-post: kundesenter@clasohlson.no

INTERNETT        www.clasohlson.no

POST                Clas Ohlson AS, Postboks 485 Sentrum, 0105 OSLO

## SUOMI

---

ASIAKASPALVELU   Puh.: 020 111 2222  
Sähköposti: asiakaspalvelu@clasohlson.fi

INTERNET          www.clasohlson.fi

OSOITE             Clas Ohlson Oy, Kaivokatu 10 B, 00100 HELSINKI

## UNITED KINGDOM

---

CUSTOMER SERVICE    Contact number: 020 8247 9300  
E-mail: customerservice@clasohlson.co.uk

INTERNET          www.clasohlson.co.uk

POSTAL             10 – 13 Market Place  
Kingston Upon Thames  
Surrey  
KT1 1JZ

## DEUTSCHLAND

---

KUNDENSERVICE    Hotline: 040 2999 78111  
E-Mail: kundenservice@clasohlson.de

HOMEPAGE        www.clasohlson.de

POSTANSCHRIFT    Clas Ohlson GmbH, Jungfernstieg 38,  
20354 Hamburg