

# Bucket BBQ

Art.no 31-6044



Please read the entire instruction manual before using the product and then save it for future reference. We reserve the right for any errors in text or images and any necessary changes made to technical data. In the event of technical problems or other queries, please contact our Customer Services.

## Safety



**Warning: There is a danger of carbon monoxide poisoning.**

The incomplete combustion of fuel such as charcoal can create poisonous carbon monoxide gas which is both odourless and tasteless. Never use the BBQ indoors or in areas with poor ventilation.

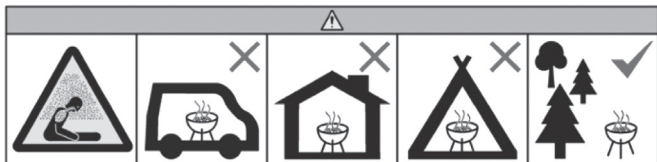

## Before use

- Place the BBQ on an even fireproof surface with plenty of free space around the sides. Make sure that no flammable objects are close by, e.g. dry branches or similar which may hang over the BBQ.
- Do not use the BBQ in strong winds.
- Only use the BBQ when it is completely assembled and mounted correctly.

## Lighting the charcoal bucket BBQ

- Pour charcoal into the charcoal tray.
- Only use lighter fluids which are intended for lighting barbecues. Follow the directions on the bottle for the correct dosage. Never use petrol, alcohol or similar products to light the BBQ.
- Never spray lighter fluid or similar products onto the glowing coals as this can cause a sudden eruption of flames.
- Do not store the bottle containing lighter fluid close to the lit BBQ.
- Do not use the BBQ until the charcoal has a layer of grey ash on it.

## Instructions for use

- Never leave the BBQ unattended when it is lit. Make sure that children and pets are kept at a safe distance from the BBQ.
- Never touch hot parts of the BBQ without oven mitts/gloves.
- Do not move the BBQ when it is lit, it can become very hot.
- Drops of grease or fat from food can cause flames. Keep a spray bottle filled with water close by to dampen any unwanted flames.
- Never try to relight the barbecue using petrol, meths or other accelerants.
- Use only approved electric lighters.
- Do not fuel the barbecue with wood.

## Assembly

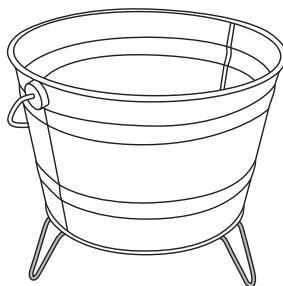

1. Fold out the legs of the bucket BBQ.

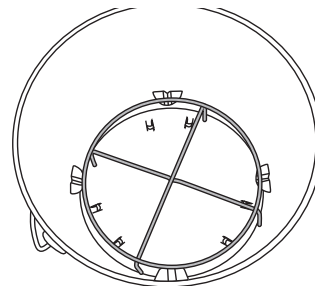

2. Place the charcoal holder support in the bottom of the bucket.

3. Place the charcoal holder on the support.

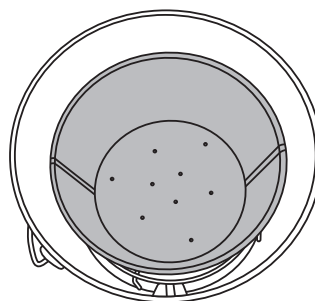

4. Place the cooking grate on the bucket.

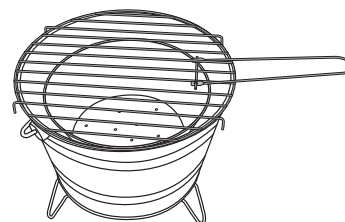

## Care, maintenance and storage

### After use



**Warning:** Let the BBQ cool completely before emptying the ashes into a tight-sealing metal container. Never dump ashes directly into the rubbish bin. Some undetected embers may remain.

- Do not leave the BBQ unattended until it has completely cooled down.
- The BBQ must be completely extinguished and cold before you clean it and put it away for storage.
- Use a brass brush to scrape away food residue from the cooking grate and other parts if needed.
- Do not use sharp objects to scrape any part of the barbecue, as this could damage the surface coating.
- Add some washing-up liquid to warm water to clean the product. Rinse off well with clean water.
- Dry completely with paper towels. Do not let the BBQ air dry.

## Responsible disposal

The product should be disposed of in accordance with local regulations. If you are unsure how to proceed, contact your local council.

## Specifications

Height	24 cm
Cooking grate	Diam 27 cm

# Grillhink

Art.nr 31-6044



Läs igenom hela bruksanvisningen före användning och spara den sedan för framtida bruk. Vi reserverar oss för ev. text- och bildfel samt ändringar av tekniska data. Vid tekniska problem eller andra frågor, kontakta vår kundtjänst.

## Säkerhet



**Varning! Risk för kolmonoxidförgiftning.**

Vid ofullständig förbränning av t.ex. kol bildas den mycket giftiga gasen kolmonoxid som är lukt- och smaklös. Använd aldrig grillen inomhus eller på platser med dålig ventilation.

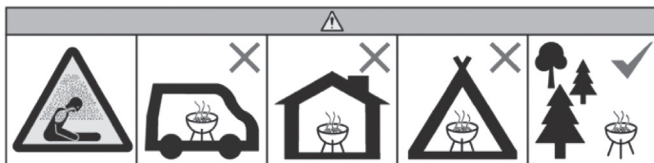

## Före användning

- Ställ grillen på ett plant brandsäkert underlag med gott om plats på sidorna. Se till att inga brännbara föremål finns i närheten, t.ex. torra kvistar eller liknande som hänger över grillen.
- Använd inte grillen i stark blåst.
- Använd endast grillen när den är helt komplett och rätt monterad.

## Tändning av grillhinken

- Häll kolet i kolbehållaren.
- Använd endast tändprodukter som är avsedda för tändning av grillar. Dosera enligt anvisning. Använd aldrig bensin, T-sprit eller liknande produkter för att tända grillen.
- Spruta aldrig tändvätska eller liknande på glödande kol eftersom det kan flamma upp häftigt.
- Förvara inte flaskan med tändvätska i närheten av den tända grillen.
- Använd inte grillen innan grillkolet har en grå yta av aska.

## Användning

- Lämna aldrig grillen utan tillsyn när den är tänd. Se till att barn och husdjur håller sig på ett säkert avstånd från grillen.
- Vidrör inte några av grillens heta delar utan handskar.
- Flytta inte grillen när den är tänd, den blir väldigt het.
- Eldslågor kan uppstå av droppande fett. Ha gärna en duschflaska med vatten i närheten för att dämpa lågorna vid behov.
- Använd inte T-sprit eller bensin för återantändning.
- Använd endast godkända grilltändare.
- Elda inte med ved i grillen.

## Montering

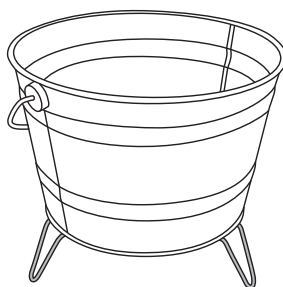

1. Vik ut grillhinkens ben.

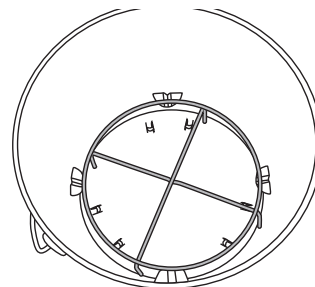

2. Placera kolbehållarens stöd i botten på hinken.

3. Placera kolbehållaren på stödet.

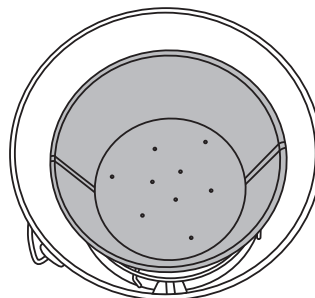

4. Placera grillgallret på hinken.

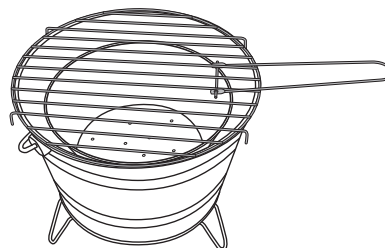

## Skötsel, underhåll och förvaring

### Efter användning



**Varning!** Låt grillen kallna helt och tom sedan ur askan i en metallhink med tättslutande lock. Häll aldrig askan direkt i en soptunna eftersom det kan finnas glöd kvar som inte syns.

- Lämna inte grillen utan tillsyn förrän den är helt kall.
- Grillen måste vara helt släckt och kall före rengöring och innan du ställer undan den för förvaring.
- Använd en mässingsborste för att skrapa av matrester från grillgaller och övriga delar vid behov.
- Använd inga vassa föremål för att skrapa av grillens delar eftersom ytan kan skadas.
- Använd varmt vatten med diskmedel för rengöring. Skölj noga med vatten.
- Torka helt torrt med hushållspapper – låt inte grillen självtorka.

## Avfallshantering

När du ska göra dig av med produkten ska detta ske enligt lokala föreskrifter. Är du osäker på hur du ska gå tillväga, kontakta din kommun.

## Specifikationer

Höjd 24 cm

Grillgaller Ø 27 cm

# Grillbøtte

Art.nr. 31-6044



Les brukerveiledningen grundig før produktet tas i bruk og ta vare på den for framtidig bruk. Vi reserverer oss mot ev. feil i tekst og bilde, samt forandringer av tekniske data. Ved tekniske problemer eller om du har spørsmål, ta kontakt med vårt kundesenter.

## Sikkerhet



**Advarsel! Fare for kullforgiftning.**

Ved ufullstendig forbrenning av f.eks. kull utvikles den meget giftige gassen kullos, som er lukt- og smakløs. Bruk aldri grillen innendørs eller på steder med dårlig ventilasjon.

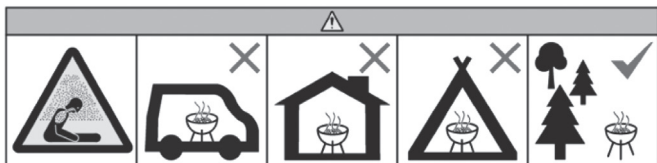

## Før bruk

- Plasser grillen på et jevn og brannsikkert underlag med god klaring på sidene. Påse at det ikke er brennbare gjenstander i nærheten som f.eks. tørre kvister etc. som henger ned over grillen.
- Bruk ikke grillen i sterk vind.
- Grillen må kun brukes når den er helt komplett, riktig montert.

## Tenning av grillebøtten

- Hell kullet i kullbeholderen.
- Bruk kun oppfyringsprodukter som er beregnet til opptenning av griller. Følg doseringen som er anbefalt for det enkelte materialet. Bruk aldri bensin eller liknende produkter for å tenne grillen.
- Sprut aldri tennvæske eller lignende produkter på glødende kull, det kan flamme opp kraftig.
- Oppbevar ikke flasken med tennvæske i nærheten av den tente grillen.
- Ikke start grillingen før kullet har fått en grå overflate av aske.

## Bruk

- Forlat aldri grillen uten tilsyn når den er tent. Sørg for at barn og husdyr holdes på sikker avstand fra grillen.
- Berør ikke noen av grillens varme deler uten hansker.
- Flytt ikke grillen mens den er tent. Den er svært varm.
- Det kan oppstå flammer av dryppende fett. Ha en dusjflaske med vann i nærheten for å dempe flammer ved behov.
- Det må ikke benyttes teknisk sprit eller bensin for å tenne på grillen igjen.
- Bruk kun godkjente grilltennere.
- Ikke fyr opp med ved i grillen.

## Montering

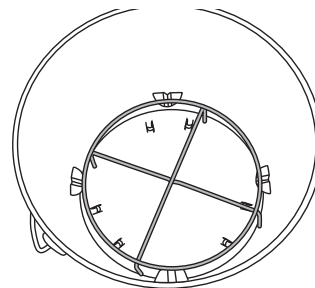
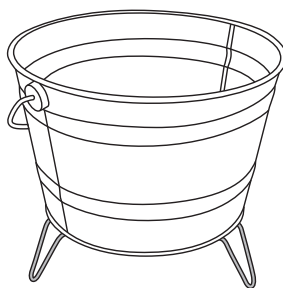

1. Slå ut beina på grillbøtten.
2. Plasser støtten til kullbeholderen i bunnene av bøtten.
3. Plasser kullbeholderen på støtten.

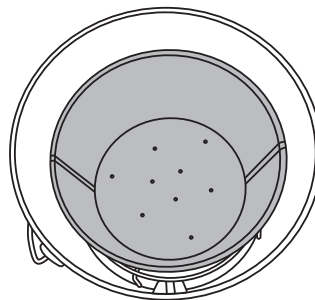

4. Sett grillristen på plass på bøtten.

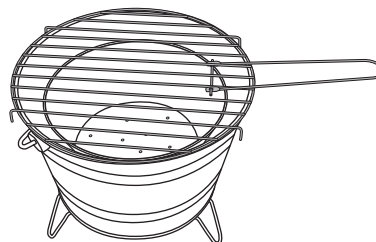

## Vedlikehold og oppbevaring

### Etter bruk



**Advarsel!** La grillen avkjøles helt og tøm deretter ut asken i en metallbøtte som har et tettsittende lokk. Hell aldri asken rett i en søppeldunk, det kan være glør som du ikke ser!

- Forlat aldri grillen før den er helt avkjølt.
- Grillen må være helt slukket og kald før rengjøring og før den stues vekk.
- Bruk en messingsbørste for å skrape matrester av grillrist og øvrige deler ved behov.
- Bruk ikke skarpe gjenstander til å skrape på grillens deler, overflaten kan skades.
- Bruk varmt vann med vaskemiddel i til rengjøring. Skyll grundig med vann.
- Tørk den godt med husholdningspapir, ikke la grillen lufttørke.

## Avfallshåndtering

Når produktet skal kasseres, må det skje i henhold til lokale forskrifter. Hvis du er usikker, ta kontakt med lokale myndigheter.

## Spesifikasjoner

**Høyde** 24 cm

**Grillrist** Ø 27 cm

# Ämpärigrilli

Tuotenumro 31-6044



Lue koko käyttöohje ja säästä se tulevaa käyttöä varten. Pidätämme oikeuden teknisten tietojen muutoksiin. Emme vastaa mahdollisista teksti- tai kuvavirheistä. Jos tuotteeseen tulee teknisiä ongelmia, ota yhteys myymälään tai asiakaspalveluun.

## Turvallisuus



### Varoitus! Häikämyrkytysvaara.

Epätäydellisessä palamisessa syntyy häkää, joka on erittäin myrkyllistä sekä hajutonta ja mautonta. Älä käytä grilliä sisätiloissa tai paikoissa, joissa on huono ilmanvaihto.

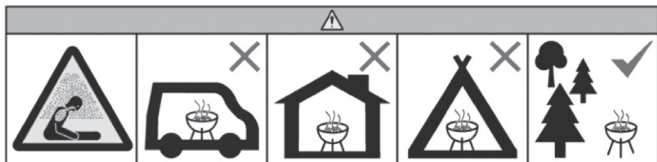

## Ennen käyttöä

- Aseta grilli tasaiselle palonkestävälle alustalle, ja varmista, että grillin ympärillä on riittävästi vapaata tilaa. Varmista, että grillin lähellä ei ole palavia esineitä, kuten kuivia oksia tai vastaavia.
- Älä käytä grilliä voimakkaassa tuulessa.
- Käytä grilliä vain, kun kaikki osat ovat paikoillaan ja oikein asennettu.

## Grillin sytyttäminen

- Kaada hiilet hiiliastiaan.
- Käytä ainoastaan sytytystarvikkeita, jotka on suunniteltu grillien sytyttämiseen. Annostele ohjeiden mukaisesti. Älä koskaan käytä sytyttämiseen bensiiniä tai muita vastaavia tuotteita.
- Älä ruiskuta sytytysnestettä tai vastaavaa hehkuville hiilille, sillä ne saattavat leimahtaa äkisti.
- Älä säilytä sytytysnestepulloa sytytetyn grillin lähellä.
- Käytä grilliä vasta, kun grillihiilissä on harmaa tuhkapinta.

## Käyttö

- Älä jätä grilliä ilman valvontaa käytön aikana. Pidä lapset ja eläimet turvallisen välimatkan päässä grillistä.
- Älä koske grillin kuumia osia ilman käsineitä.
- Älä siirrä sytytettyä grilliä.
- Liekit voivat leimahtaa myös, jos grilliin tippuu rasvaa. Pidä grillin lähetyillä suihkupulloa, jonka avulla voit tarvittaessa pienentää liekkejä.
- Älä käytä sytytysaineena spriiä tai bensiiniä.
- Käytä ainoastaan hyväksytyjä sytytysnestettä.
- Älä polta grillissä polttopuita.

## Asennus

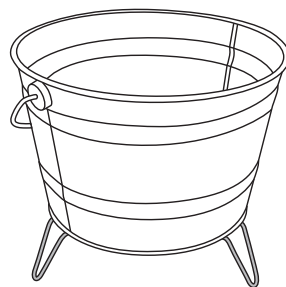

1. Taita grilliämpäriin jalat auki.

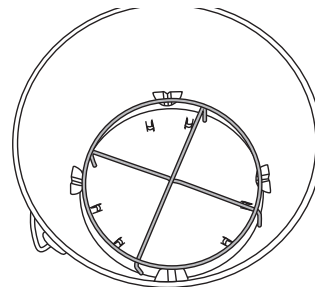

2. Laita hiilisäiliön tuet ämpäriin pohjalle.

3. Aseta hiilisäiliö tukeen.

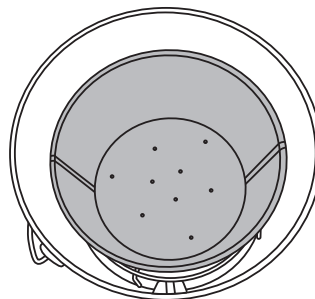

4. Aseta grilliritilä ämpäriin.

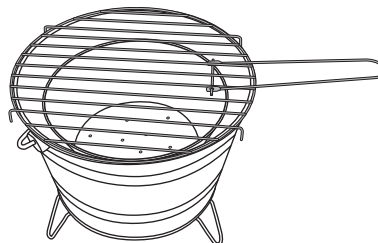

## Huolto ja säilytys

### Käytön jälkeen



**Varoitus!** Anna grillin jäähtyä kokonaan ja tyhjennä sen jälkeen tuhkat metalliastian, jossa on tiivis kanssi. Älä kaada tuhkaa suoraan jäteastiaan, sillä tuhkan seassa saattaa yhä olla jäljellä kuumia jäänteitä!

- Älä jätä grilliä ilman valvontaa ennen kuin se on jäähtynyt.
- Grillin tulee olla täysin sammunut ja jäähtynyt ennen kuin se asetetaan säilytykseen.
- Raaputa ruoantähteet messinkiharjalla grilliritilästä ja tarvittaessa muista osista.
- Älä raaputa grillin osia terävillä esineillä. Pinta saattaa vaurioitua.
- Puhdista lämpimällä vedellä ja tiskiaineella. Huuhtele runsaalla vedellä.
- Kuivaa täysin kuivaksi talouspaperilla. Älä anna grillin kuivua itseksensä.

## Kierrättäminen

Kierrätä tuote asianmukaisesti, kun poistat sen käytöstä. Tarkempia kierrätysohjeita saat kuntasi jäteneuvonnasta.

## Tekniset tiedot

**Korkeus** 24 cm

**Grilliritilä** Ø 27 cm

# Grilleimer

Art.Nr. 31-6044



Vor Inbetriebnahme die Bedienungsanleitung vollständig durchlesen und für künftigen Gebrauch aufbewahren. Irrtümer, Abweichungen und Änderungen behalten wir uns vor. Bei technischen Problemen oder anderen Fragen freut sich unser Kundenservice über eine Kontaktaufnahme.

## Sicherheitshinweise

**! Warnung! Gefahr einer Kohlenmonoxidvergiftung.**

Bei der unvollständigen Verbrennung von z. B. Kohle entsteht das extrem giftige Gas Kohlenmonoxid, welches geruch- und geschmacklos ist. Den Grilleimer niemals in geschlossenen Räumen oder bei schlechter Belüftung verwenden.

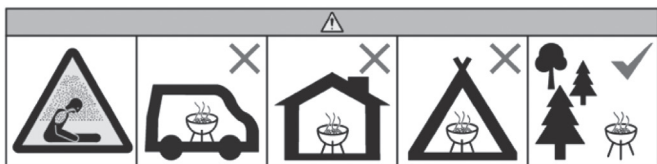

## Vor dem ersten Gebrauch

- Den Grilleimer auf einem ebenen, feuerfesten Untergrund mit ausreichend Platz zu allen Seiten aufstellen. Sicherstellen, dass sich kein brennbares Material in der Nähe befindet (z. B. trockene Zweige, die über dem Grilleimer hängen).
- Den Grilleimer nicht bei starkem Wind verwenden.
- Den Grilleimer nur benutzen, wenn dieser vollständig und ordnungsgemäß montiert wurde.

## Anzünden des Grilleimers

- Holzkohle in den Kohlebehälter einfüllen.
- Nur Anzündhilfen verwenden, die für Grills vorgesehen sind. Entsprechend der Anleitung auf dem Produkt dosieren. Den Grilleimer niemals mit Benzin, Spiritus oder ähnlichen Produkten anzünden.
- Niemals Anzündflüssigkeit o. Ä. auf glühende Kohlen sprühen, da hierdurch eine Stichflamme entstehen kann.
- Die Flasche mit Anzündflüssigkeit nicht in der Nähe des angezündeten Grilleimers abstellen.
- Den Grilleimer nicht verwenden, bevor sich eine graue, aschige Oberfläche auf der Grillkohle gebildet hat.

## Gebrauch

- Den angezündeten Grilleimer niemals unbeaufsichtigt lassen. Sicherstellen, dass sich Kinder und Haustiere in sicherem Abstand zum Grilleimer aufhalten.
- Die heißen Komponenten des Grilleimers nur mit Handschuhen anfassen.
- Den Grilleimer nie im angezündeten Zustand bewegen. Er wird sehr heiß.
- Heruntertropfendes Fett kann zum Auflodern der Flammen führen. Am besten eine Sprühflasche mit Wasser zum Dämpfen der Flammen bereithalten.
- Keinen Spiritus und kein Benzin zum Wiederanzünden verwenden.
- Nur zugelassenen Grillanzünder verwenden.
- Im Grilleimer kein Brennholz verbrennen.

## Montage

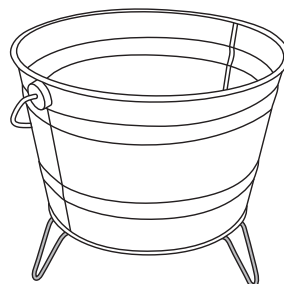

1. Die Beine des Grilleimers ausklappen.

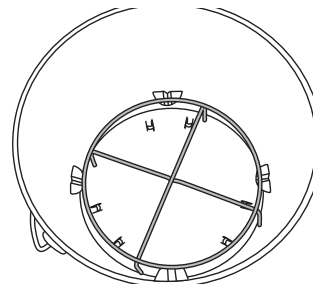

2. Den Sockel des Kohlebehälters zuunterst in den Grilleimer legen.

3. Den Kohlebehälter auf den Sockel stellen.

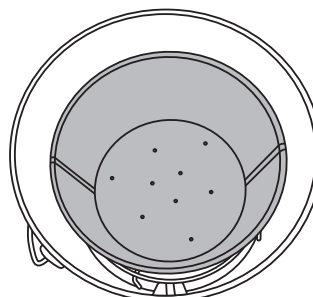

4. Den Grillrost auf den Grilleimer auflegen.

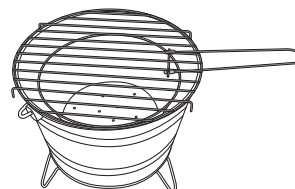

## Pflege, Wartung und Aufbewahrung

### Nach der Benutzung

**! Warnung!** Den Grilleimer stets vollständig abkühlen lassen, dann die Asche in einen Metalleimer mit fest schließendem Deckel entleeren. Die Asche niemals direkt in einen Mülleimer geben, da noch Glutreste vorhanden sein können, die möglicherweise nicht sichtbar sind.

- Den Grilleimer nicht unbeaufsichtigt lassen, solange er nicht vollständig abgekühlt ist.
- Sicherstellen, dass der Grilleimer vollständig erloschen und abgekühlt ist, bevor er gereinigt und zur Aufbewahrung weggestellt wird.
- Nach Bedarf eine Messingbürste zum Entfernen der Essensreste vom Grillrost sowie von den übrigen Teilen verwenden.
- Keine scharfkantigen Werkzeuge zur Reinigung der Grillbestandteile verwenden, da die jeweiligen Oberflächen beschädigt werden können.
- Warmes Wasser mit Spülmittel zum Reinigen verwenden. Anschließend sorgfältig mit Wasser abspülen.
- Mit Küchenpapier abtrocknen. Den Grilleimer nicht an der Luft trocknen lassen.

## Hinweise zur Entsorgung

Bitte das Produkt entsprechend den lokalen Bestimmungen entsorgen. Weitere Informationen sind von der Gemeinde oder den kommunalen Entsorgungsbetrieben erhältlich.

## Technische Daten

**Höhe** 24 cm

**Grillrost** Ø 27 cm